

FUJIFILM

instax mini Link 2

Smartphone Printer

Manual de Utilização (Versão completa)



Índice

Antes de Usar	3
Observações sobre a Eliminação da Impressora	3
Componentes.....	3
Instalar a Aplicação	4
Carregar a bateria.....	4
Indicador do estado de carregamento do LED	4
Carregar/Descarregar o Cartucho de Filme “instax mini” ..	5
Carregar o cartucho de filme.....	5
Descarregar um cartucho de filme usado.....	5
Ligar e desligar a impressora	6
Estado da Impressora – Indicador da Luz de LED.....	6
Conectar e Imprimir	6
Ao estabelecer uma conexão pela primeira vez	6
Quando a impressora e o seu smartphone já estão conectados.....	9
Voltar a Imprimir uma Imagem.....	10
Controlar a Aplicação com o Ângulo da Impressora e o Botão de Alimentação	11
Alterar o modo da aplicação quando o ecrã principal está selecionado na aplicação	11
Controlar o zoom e o obturador ao usar a instax Camera na aplicação.....	11
Funcionalidade instaxAiR	11
Especificações	12
Resolução de Problemas	12
AVISO DE SEGURANÇA IMPORTANTE	13
Cuidados Simples com a Impressora	14
Dispositivos Bluetooth®: Precauções	15

Licenças Independent JPEG Group (IJG)

Este software é baseado em parte no trabalho do Independent JPEG Group.

© 2022 FUJIFILM Corporation. Todos os direitos reservados.

Antes de Usar

Antes de utilizar a impressora, verifique se os seguintes acessórios encontram-se incluídos.

Acessórios Fornecidos

- Cabo Micro USB para carregamento (1)
- Manual de Utilização (1)

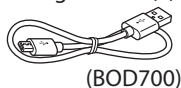

(BOD700)

- ❗ A bateria não está totalmente carregada de fábrica, certifique-se de que carrega a bateria antes de utilizar a impressora.

Observações sobre a Eliminação da Impressora

Esta impressora utiliza uma bateria de íões de lítio incorporada.

Quando se desfizer da impressora, siga os regulamentos locais e descarte-a corretamente.

Para mais informações, consulte a ficha de INFORMAÇÕES DE CONTACTO fornecida.

Se o seu país ou região não estiver incluído na folha, contacte o seu distribuidor local.

ATENÇÃO

Não retire a bateria incorporada por si mesmo; isto pode causar-lhe ferimentos.

- Descarte de Equipamento Elétrico e Eletrónico em Casas Particulares
- Descarte de Equipamento Elétrico e Eletrónico Usado (Aplicável na União Europeia e noutros países Europeus com sistemas de recolha seletiva de resíduos)

Este símbolo no produto, ou no manual e na garantia, e/ou na sua embalagem indica que este produto não deve ser tratado como lixo doméstico. Em vez disso, deve ser levado para um ponto de recolha apropriado para a reciclagem de equipamento elétrico e eletrónico.

Ao garantir a eliminação adequada deste produto, estará a ajudar a evitar potenciais consequências negativas para o ambiente e para a saúde pública, que poderiam derivar de um manuseamento de resíduos inadequado deste produto.

A reciclagem de materiais ajuda a preservar os recursos naturais. Para informações mais detalhadas sobre a reciclagem deste produto, contacte o representante local do seu país, o seu serviço de eliminação de resíduos domésticos ou a loja onde adquiriu o produto.

Nos países fora da UE: Se desejar desfazer-se deste produto, contacte as suas autoridades locais para mais informações sobre o método correto de eliminação.

- Este Símbolo nas pilhas ou acumuladores indica que as pilhas não devem ser tratadas como resíduos domésticos.

Para clientes na Turquia:

O EEE está em Conformidade com a Diretiva.

Leia o "AVISO DE SEGURANÇA IMPORTANTE" (p. 13) para uma utilização segura.

Componentes

- ❗ Quando utilizar a impressora pela primeira vez, certifique-se de que carrega completamente a bateria.

Frente

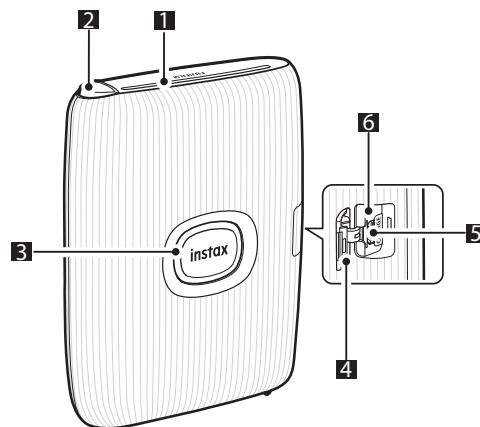

Traseira

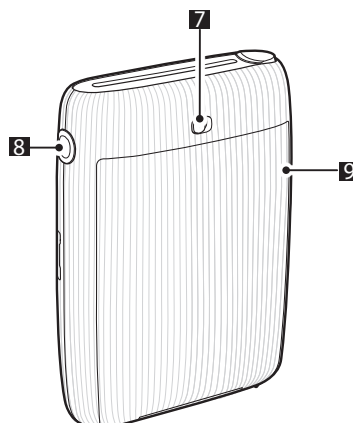

- 1 Ranhura de ejeção de filme
- 2 Botão de função
- 3 Botão de energia/LED*1
- 4 Tampa da porta micro USB
- 5 Porta Micro USB
- 6 Botão de reinicialização*2
- 7 Bloqueio da tampa do compartimento do filme
- 8 LED lateral
- 9 Tampa do compartimento do filme

*1 Para detalhes sobre o estado de indicação do LED, consulte as páginas 4 e 6.

*2 Se a impressora não funcionar corretamente, pressione o botão de reinicialização para a reiniciar.

Instalar a Aplicação

Por favor, instale a aplicação para smartphone mini Link antes de utilizar a impressora.

- Se estiver a utilizar um smartphone com sistema operativo Android, por favor, pesquise a aplicação para smartphone mini Link na Google Play Store e instale-a.
*Requisitos para smartphones com sistema operativo Android:
Versão de Android 7.0 ou superior com a Google Play Store instalada
- Se estiver a utilizar um smartphone com sistema operativo iOS, por favor, pesquise a aplicação para smartphone mini Link na App Store e instale-a.
*Requisitos para smartphones com sistema operativo iOS:
Versão do iOS 12.0 ou superior
- Mesmo que tenha descarregado a aplicação e que o seu smartphone cumpra com os requisitos acima indicados, poderá não conseguir utilizar a aplicação de smartphone mini Link. Isto depende do modelo do seu smartphone.

Aceda ao site de download da aplicação instax mini Link para obter as informações mais recentes sobre os requisitos do sistema.

Spode transferir a aplicação de smartphone mini Link



iOS



Android OS

O texto do código QR em si é uma marca registada e uma marca de palavra da Denso Wave Incorporated.

Carregar a bateria

- ❶ Certifique-se de que o Micro USB está corretamente ligado como indicado.

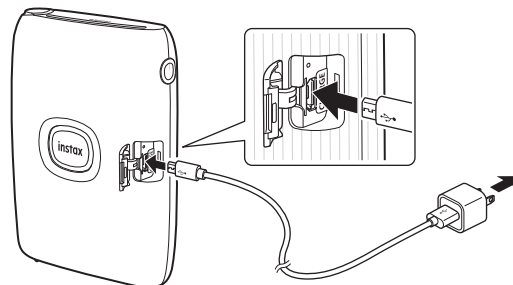

Ligue a impressora usando o cabo Micro USB fornecido a um adaptador USB AC (fornecido com o seu smartphone) e depois ligue o adaptador USB AC a uma fonte de alimentação interna.

- Pode imprimir uma imagem enquanto o carregamento estiver a decorrer.
- O tempo de carregamento é de aproximadamente 80 a 120 minutos.

Indicador do estado de carregamento do LED

Verifique o estado de carregamento com o seu telemóvel quando conectado com a aplicação.

Indicação	Estado de carregamento
O LED acende-se em branco	Não está a carregar
O LED pisca em branco	Em carregamento

- * Quando a impressora for desligada, o LED desliga-se depois de o carregamento estar completo. Quando a impressora estiver ligada e não conectada com a aplicação, o LED acende em verde após o carregamento estar completo.

Carregar num PC:

- Conecte a impressora e o PC diretamente. Não conecte através de um hub USB nem de um teclado.
- Se o PC entrar em modo de suspensão durante o carregamento, o carregamento é interrompido. Para continuar a carregar, saia do modo de suspensão e, em seguida, volte a ligar o cabo Micro USB.
- A bateria pode não conseguir carregar dependendo das especificações e definições ou condições do PC.

Notas

- A bateria não está totalmente carregada de fábrica, certifique-se de que carrega a bateria antes de utilizar a impressora.
- A bateria não pode ser removida.
- Para obter informações sobre cuidados e utilização da bateria, consulte "Cuidados Simples com a Impressora". (p.14)

Carregar/Descarregar o Cartucho de Filme "instax mini"

Atenção

Não abra a tampa do compartimento do filme até terminar o filme; caso contrário, o resto do filme será exposto e ficará branco, então o filme não poderá mais ser usado.

- Quando carregar o cartucho de filme, nunca pressione os dois orifícios retangulares na parte de trás do cartucho de filme.
- Nunca use um cartucho de filme que tenha ultrapassado o prazo de validade; caso contrário, poderá danificar a impressora.

Utilize apenas filme instantâneo FUJIFILM instax mini. Não é possível utilizar o filme instax SQUARE ou o filme instax WIDE.

Notas sobre o cartucho de filme

- Cada cartucho de filme FUJIFILM instax mini contém uma tampa preta de proteção de filme e 10 folhas de filme.
- Não retire o cartucho de filme da embalagem de película interna até estar pronto para carregar o filme na impressora.
- A proteção do filme é ejetada automaticamente quando a tampa do compartimento do filme é fechada.

Para mais detalhes, consulte as instruções e avisos na embalagem do filme instantâneo FUJIFILM instax mini.

- 3 Feche a tampa do compartimento do filme.

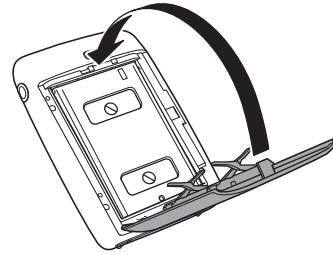

- 4 Uma proteção do filme preta será automaticamente ejetada, removida e descartada.

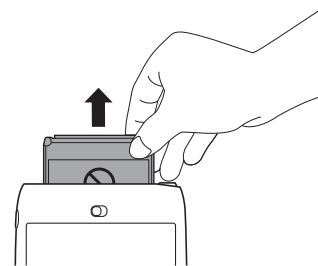

Carregar o cartucho de filme

- 1 Deslize e segure o fecho da porta do filme, depois abra a porta do filme.

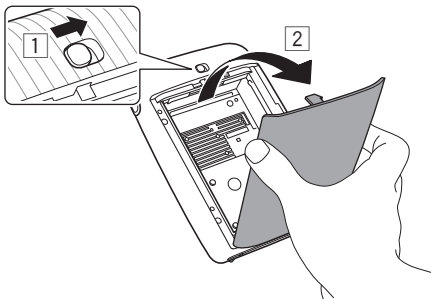

- 2 Insira o cartucho de filme alinhando as marcas amarelas no cartucho de filme e no corpo da impressora.

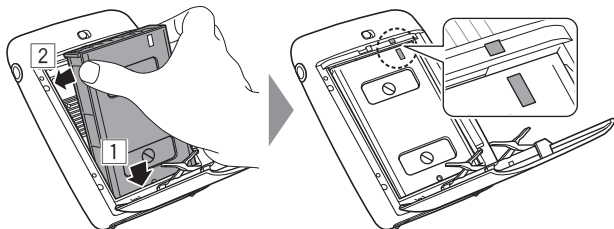

Nota

Tenha o cuidado de alinhar as marcas amarelas da impressora e do cartucho de filme.

Descarregar um cartucho de filme usado

- 1 Deslize e segure o bloqueio da tampa do compartimento do filme e abra a tampa do compartimento do filme.

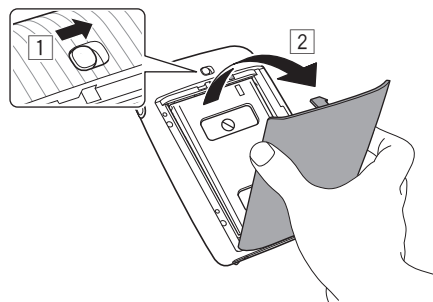

- 2 Segure os orifícios retangulares no cartucho de filme e retire o cartucho de filme vazio e elimine-o.

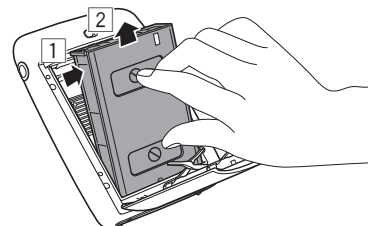

Ligar e desligar a impressora

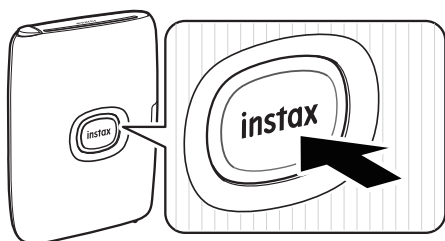

- Prima e mantenha premido o botão de ligação durante cerca de 1 segundo para ligar ou desligar a impressora.
- O LED acende quando a impressora é ligada.
- A impressora desliga-se automaticamente quando não é utilizada durante um determinado período de tempo.

Estado da Impressora – Indicador da Luz de LED

A luz de LED indica o estado da impressora.

Indicação	Estado
O LED pisca em azul	O firmware está a ser atualizado
O LED pisca em roxo	Reimprimir
O LED acende-se em amarelo (A impressora será desligada após 3 segundos.)	Não pode ser carregado Bateria fraca
O LED pisca em amarelo	Ocorreu um erro de ejeção do filme

Conectar e Imprimir

Pode desfrutar da criação de várias impressões, tais como a adição de texto e aplicação de filtros a imagens com as funções da aplicação mini Link.

Para mais detalhes sobre como utilizar a aplicação, consulte o seguinte site.

https://instax.com/mini_link_2

Ao estabelecer uma conexão pela primeira vez

- 1** Prima e mantenha premido o botão de alimentação durante cerca de 1 segundo para ligar a impressora. O LED acende-se.

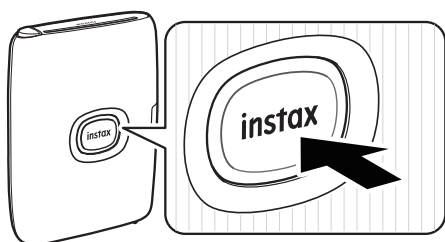

- 2** Abra a aplicação “instax mini Link”.



- 3** Configure para aceder à impressora.

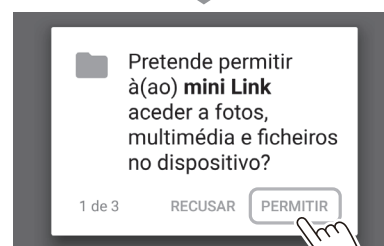
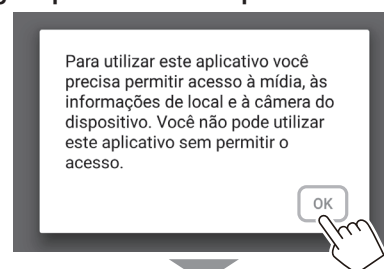

- 4** Leia os termos de utilização, marque a caixa [Concordar com este conteúdo] e toque em [Concordar com este conteúdo →].

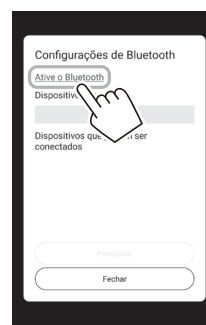
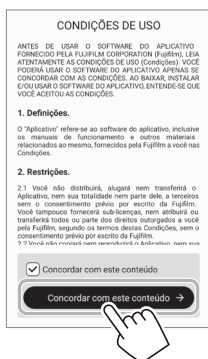

Nota
Se as suas definições Bluetooth estiverem desligadas, aparece o seguinte ecrã. Neste caso, seleccione [instax mini Link 2].

- 5** Toque em [Configurar]. [Conexão Bluetooth] também pode ser definido no processo de impressão.



- 7** Quando a mensagem é apresentada, coloque uma marca de verificação na caixa de verificação e toque em [PAR].

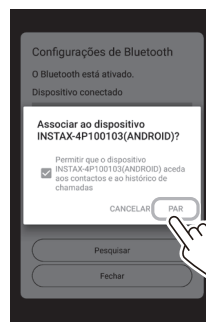

- 6** Quando uma impressora é detetada, toque em [Conectar]. Se várias impressoras forem detetadas, seleccione a impressora a conectar a partir da lista. O identificador da impressora (nome do dispositivo) está localizado na parte inferior da impressora.

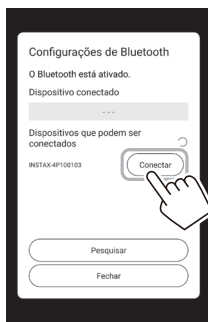

- 8** Quando uma impressora estiver conectada, toque em [Fechar].



Nota
Quando as definições Bluetooth estiverem desligadas, toque em [Ative o Bluetooth] para aplicar as definições Bluetooth.

9 Configurar para uma senha de quatro dígitos.

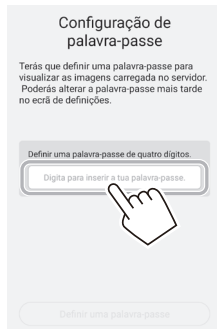

11 Configure 'Print with video download settings' e toque em [OK].

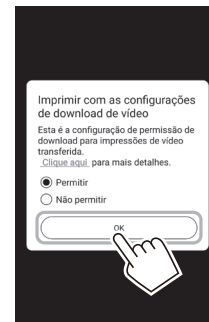

10 São exibidas instruções rápidas. Leia as instruções e toque em [Vamos jogar! →].

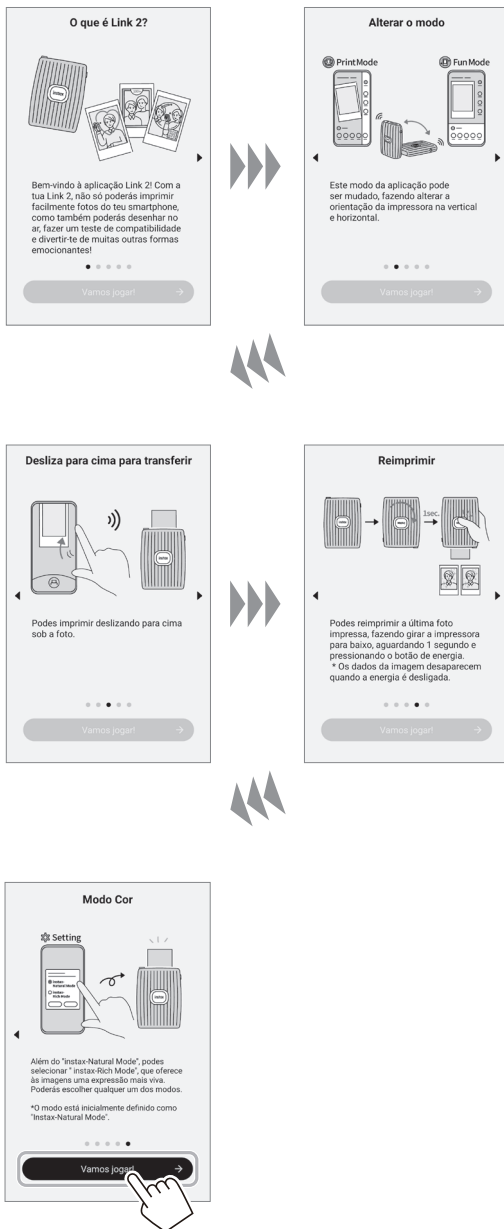

12 Selecione a imagem pretendida para imprimir.



Para editar imagens

As seguintes opções de edição de imagem estão disponíveis antes da impressão.

	Introduz texto ou adiciona um autocolante às imagens.
	Aumenta/diminui o zoom ou roda as imagens.
	Aplica um filtro às imagens.
	Ajusta o brilho das imagens.

13 Toque em ou deslize o dedo para cima no ecrã.

A impressora começa a imprimir.

Também pode selecionar o número de cópias a imprimir durante a transferência de imagens.



- 14** Quando o filme for ejetado (a impressora para de emitir um som), segure na extremidade do filme e puxe-o.
Pode ver o número de impressões restantes na aplicação.

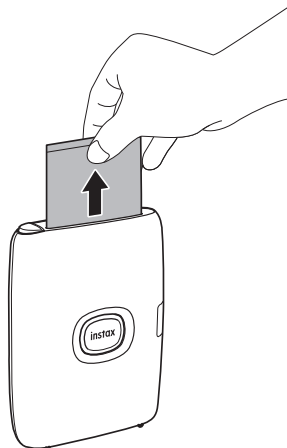

Quando a impressora e o seu smartphone já estão conectados

- 1** Prima e mantenha premido o botão de alimentação durante cerca de 1 segundo para ligar a impressora. O LED acende-se.

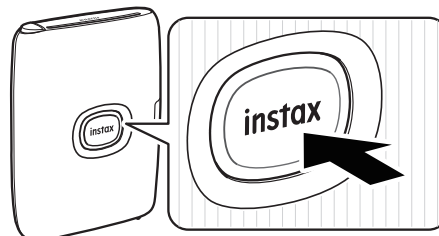

- 2** Abra a aplicação “instax mini Link”.



- 3** Selecione a imagem pretendida para imprimir.



Para editar imagens

As seguintes opções de edição de imagem estão disponíveis antes da impressão.

	Introduz texto ou adiciona um autocolante às imagens.
	Aumenta/diminui o zoom ou roda as imagens.
	Aplica um filtro às imagens.
	Ajusta o brilho das imagens.

- 4** Toque em  ou deslize o dedo para cima no ecrã. A impressora começa a imprimir. Também pode seleccionar o número de cópias a imprimir durante a transferência de imagens.



- 5** Quando o filme for ejetado (a impressora para de emitir um som), segure na extremidade do filme e puxe-o. Pode ver o número de impressões restantes na aplicação.

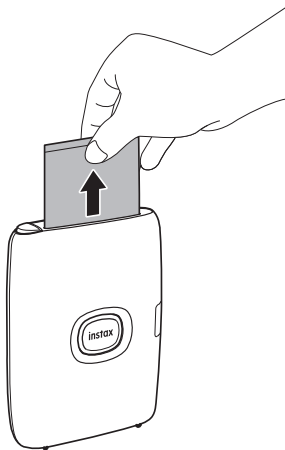

Voltar a Imprimir uma Imagem

Pode imprimir novamente a imagem que foi impressa imediatamente antes de desligar a impressora.

Vire a impressora com a ranhura de ejeção do filme voltada para baixo e pressione o botão de alimentação.

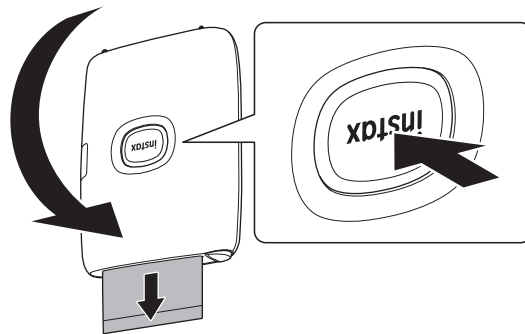

Notas

- Quando a impressora está conectada à aplicação e a aplicação está no Modo de Câmera instax, não pode utilizar a função de reimpressão.
- Quando desligar a impressora, a imagem que foi impressa imediatamente antes de desligar a impressora é apagada e não pode ser impressa. Nesse caso, imprima a imagem a partir da aplicação.
- Ao imprimir com a ranhura de ejeção de filme voltada para baixo, mantenha a impressora afastada de objetos como uma mesa pelo menos 10 cm.

Controlar a Aplicação com o Ângulo da Impressora e o Botão de Alimentação

Quando esta impressora estiver vinculada à aplicação no seu smartphone ou tablet, poderá controlar a aplicação inclinando a impressora. (Função ligada à aplicação de smartphone)
Para detalhes, consulte as Perguntas Frequentes da aplicação mini Link.

Nota

Certifique-se de que [Configurações de operação da câmara] está definido como [LIGADO] na aplicação mini Link. Quando está definido para [DESLIGADO], esta função não está disponível.

Alterar o modo da aplicação quando o ecrã principal está selecionado na aplicação

Levante a impressora para alternar para o Modo de impressão.



Pouse a impressora com o botão de alimentação virado para cima para mudar para o Modo de diversão.

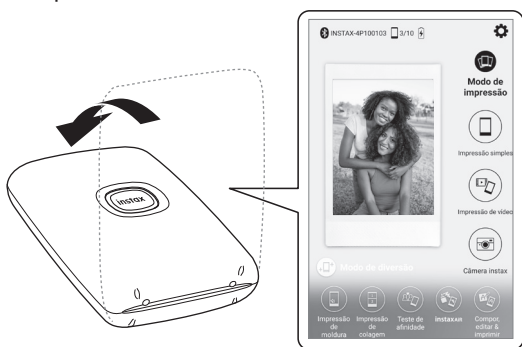

Notas

- Pode alterar o modo da aplicação usando a impressora apenas quando o ecrã superior estiver selecionado.
- Os botões Modo de diversão e Modo de impressão podem ser utilizados independentemente do modo selecionado.

Controlar o zoom e o obturador ao usar a Câmara instax na aplicação

Incline a impressora para frente para aumentar o zoom.



Incline a impressora para trás para diminuir o zoom.



Pressione o botão de alimentação para libertar o obturador.

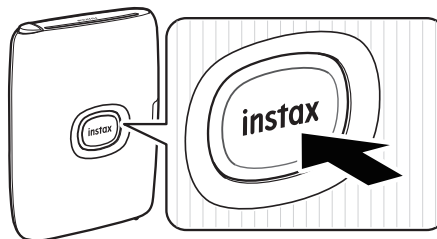

Funcionalidade instaxAiR

- Mantenha pressionado o botão Função na parte superior e desloque a impressora para desenhar na sua imagem.
- Imprima um código QR na sua imagem para ver o seu vídeo.

Para obter mais detalhes, digitalize aqui.



https://instax.com/mini_link_2/instaxair.html

Muitas outras funcionalidades emocionantes!

Especificações

Método de gravação	Exposição de 3 cores com OLED
Filme usado	FUJIFILM instax mini Filme Instantâneo (vendido separadamente)
Tamanho de imagem	62 mm × 46 mm
Contagem de pixels de exposição	800 × 600 pontos
Resolução de exposição	12,5 pontos/mm (318 dpi, 80 µm de passo do ponto)
Gradação de exposição	Gradação RGB de 256 cores
Interface	Bluetooth Ver. 4.2 (BLE)
Formato de imagem imprimível	JPEG, PNG, HEIF, DNG
Tempo de impressão	Aproximadamente 15 seg.
Número possível de imagens impressas	Aproximadamente 100 (a partir da carga completa; o número de impressões depende das condições de uso.)
Alimentação	Bateria de íões de lítio (tipo interno: não removível)
Tempo de carregamento	Aproximadamente 80 a 120 minutos (dependendo da temperatura ambiente no momento do carregamento)
Consumo de energia	Aproximadamente 3 W
Ambiente de funcionamento	Temperatura: +5 °C a +40 °C Humidade: 20% a 80% (sem condensação)
Dimensões da unidade principal	91,9 mm × 36,4 mm × 124,8 mm (excluindo partes salientes)
Massa da unidade principal	210 g (excluindo cartucho de filme)
Acessório fornecido	Cabo Micro USB (BOD700, Comprimento: 30 cm)

*As especificações acima estão sujeitas a alterações para melhoria de desempenho.

Resolução de Problemas

Por favor, verifique os seguintes itens antes de considerar um problema como avaria. Se o problema persistir mesmo após a tomada de medidas, entre em contacto com o centro de assistência FUJIFILM para reparações no seu país ou visite o site abaixo.

FUJIFILM site: <http://www.fujifilm.com/>

Se ocorrer o seguinte problema...

Problema	Possíveis causas e soluções
Não consigo ligar a impressora.	<ul style="list-style-type: none"> A bateria não pode ser carregada. Por favor, carregue a impressora. Não pressionou o botão de alimentação durante tempo suficiente. Pressione e segure o botão de alimentação durante aproximadamente 1 segundo.
A bateria perde a sua carga rapidamente.	Se usar a impressora num ambiente muito frio, a bateria será drenada rapidamente. Por favor, mantenha a impressora aquecida antes de imprimir.
A energia foi cortada durante a utilização.	O nível da bateria pode estar baixo. Por favor, carregue a impressora.
O carregamento não se inicia.	Certifique-se de que a ficha do adaptador de alimentação USB está corretamente conectada à tomada elétrica.
Demora muito a carregar.	A baixas temperaturas, o carregamento pode levar algum tempo.
O carregamento é interrompido durante o carregamento.	Carregue a bateria num intervalo de temperatura entre os +5 °C e os +40 °C. Se não puder carregar a impressora nesse intervalo, entre em contacto com o seu revendedor ou o nosso centro de assistência FUJIFILM.
A impressora não funciona corretamente.	<ul style="list-style-type: none"> Pode haver uma avaria temporária. Por favor, pressione o botão de reinicialização. Se ainda assim não funcionar corretamente, entre em contacto com o nosso centro de assistência de reparações para reparação. A bateria não pode ser carregada. Por favor, carregue a impressora.
O cartucho de filme não é carregado ou não é carregado facilmente.	<ul style="list-style-type: none"> Por favor, use o Filme Instantâneo FUJIFILM instax mini (não podem ser usados outros filmes). Alinhe a marca amarela no cartucho de filme com a marca de alinhamento da impressora (amarela) e carregue-o.
O filme não descarrega.	<ul style="list-style-type: none"> O filme pode estar desalinhado devido a um impacto, como vibração ou queda. Por favor, carregue um novo cartucho de filme. Se o filme estiver encravado, desligue a impressora e ligue-a novamente. Se o problema persistir, remova o filme preso e, em seguida, carregue um novo cartucho de filme.

Problema	Possíveis causas e soluções
Algumas ou todas as impressões finalizadas são brancas.	Não abra a tampa do compartimento do filme até que o filme esteja esgotado. Se a tampa do compartimento do filme for aberta com o filme restante, o filme é exposto e a área exposta fica branca.
A impressão é irregular.	<ul style="list-style-type: none"> • Não agite, dobre, vinque nem segure a impressão imediatamente após ser impressa. • Não obstrua a ranhura de ejeção de filme.
Não consigo voltar a reimprimir imagens.	A imagem armazenada é apagada quando a impressora é desligada.
Não consigo mudar o modo da aplicação mesmo ao operar a mini Link aplicação.	Definir [Configurações de operação da câmera] na aplicação mini Link para [LIGADO] ativa a função vinculada à aplicação para smartphone. Verifique a direção para a qual a impressora está voltada.
A função usada inclinando a impressora não funciona.	Confirme que [Configurações de operação da câmera] na aplicação mini Link está definido como [LIGADO].

AVISO DE SEGURANÇA IMPORTANTE

Este produto foi projetado para garantir a segurança do utilizador quando manipulado corretamente e de acordo com o Manual de Utilização e as instruções fornecidas. É importante que tanto o produto como o filme “instax mini” sejam manipulados corretamente e usados apenas para imprimir fotografias de acordo com as instruções neste Manual de Utilização e nas instruções do filme “instax mini”. Para facilidade e segurança, siga o que está escrito no Manual de Utilização. Para referência futura, mantenha o Manual de Utilização num local seguro e acessível.



AVISO

Este símbolo indica perigo, que poderá resultar em ferimentos ou morte. Siga estas instruções.



AVISO

- ⚠ Se uma das seguintes situações ocorrer, retire imediatamente o cabo Micro USB, desligue a impressora e não a utilize.
 - A impressora fica quente, emite fumo, emite um cheiro a queimado ou funciona com qualquer anomalia.
 - A impressora cai na água, ou quaisquer objetos estranhos entram na impressora.
- ⚠ Este dispositivo contém uma bateria incorporada. Não a sujeite a calor, não a deite no fogo, não a deixe cair nem a sujeite a impactos. Isto pode fazer com que a impressora expluda.



AVISO

- ⚠ Nunca tente desmontar este produto. Poderá ferir-se.
- ⚠ Se a impressora não estiver a funcionar corretamente, para evitar ferimentos, não a tente consertar por si. Poderá ferir-se.
- ⚠ Se este produto cair ou se danificar de forma a que as peças internas fiquem visíveis, não toque nele. Entre em contacto com o seu revendedor FUJIFILM.
- ⚠ Não toque em nenhuma peça que esteja por dentro da tampa traseira. Isto pode causar ferimentos.
- ⚠ Nunca molhe este produto nem o manipule com as mãos molhadas. Se o fizer, poderá provocar um choque elétrico.
- ⚠ Desligue rapidamente o cabo Micro USB quando a bateria estiver totalmente carregada.
- ⚠ Mantenha fora do alcance de crianças pequenas. Este produto pode causar lesões nas mãos de uma criança.
- ⚠ Não cubra nem envolva a impressora ou o adaptador de alimentação CA com um pano ou um cobertor. Isto pode causar sobreaquecimento e distorcer o corpo da impressora ou causar um incêndio.



A marca “CE” certifica que este produto cumpre com os requisitos da UE (União Europeia) relativamente à segurança, saúde pública, ambiente e proteção do consumidor. (“CE” é a abreviatura de Conformité Européenne (conformidade europeia).)

A FUJIFILM declara por este meio que o equipamento de tipo “FI023W” está em conformidade com a Diretiva 2014/53/UE. Para obter mais informações, aceda ao site abaixo.
https://instax.com/mini_link_2/en/spec/

Cuidados Simples com a Impressora

■ Manusear a impressora e a bateria

- CUIDADO - Não exponha a calor excessivo, como luz solar, fogo ou algo semelhante. Pode resultar numa explosão ou fuga de líquido ou gás inflamável durante a utilização, armazenamento ou transporte ou eliminação.
- CUIDADO - Não elimine uma bateria no fogo ou num forno quente. Não esmague nem corte mecanicamente a bateria. Isto pode resultar numa explosão.
- CUIDADO - Não sujeite a uma pressão de ar extremamente baixa a alta altitude, isto pode resultar numa explosão ou numa fuga de líquido ou gás inflamável.

■ Cuidados com a Impressora

1. Não abra a tampa do compartimento do filme até que todas as exposições de filme tenham sido usadas, pois isso exporá prematuramente o filme restante e este ficará inutilizável.
2. A sua impressora é um objeto frágil. Não a exponha a água, areia ou materiais abrasivos.
3. Não use solventes, como diluente ou álcool, para remover a sujidade.
4. Mantenha o compartimento do filme e o interior da impressora limpos para evitar danificar os filmes.
5. Não deixe a sua impressora sob sol direto ou em locais quentes, como dentro de um carro. Não deixe a impressora em locais húmidos por períodos prolongados.
6. Os sprays repelentes de traças, como a naftalina, podem afetar a impressora e as impressões. Tenha o cuidado de manter a sua impressora e impressões num local seguro e seco.
7. Note que o intervalo de temperaturas em que a impressora pode ser usada é de +5°C a +40°C.
8. Tome muito cuidado para garantir que os materiais impressos não violam direitos de autor, direitos de imagem, privacidade ou outros direitos pessoais e não ofendem a decência pública. Ações que violem os direitos de outros, sejam contrárias à decência pública ou constituam um incómodo podem ser puníveis por lei ou estar de qualquer forma sujeitas a ações legais.
9. Esta impressora foi projetada para uso doméstico. Não é adequada para uso comercial.

■ Carregar a bateria

- A bateria não foi totalmente carregada durante o fabrico. Por favor, carregue a bateria completamente antes da primeira utilização.
- Carregue a bateria utilizando o cabo Micro USB fornecido. O tempo de carregamento aumenta a temperaturas ambiente inferiores a +10 °C ou superiores a +35 °C.
- Não tente carregar a bateria a temperaturas acima de +40 °C ou a temperaturas abaixo de +5 °C, pois a bateria não carrega.

■ Vida útil da bateria

Em temperaturas normais, a bateria pode ser recarregada cerca de 300 vezes. Uma diminuição visível no tempo em que uma bateria mantém a sua carga indica que esta atingiu o fim da sua vida útil.

■ Precauções: manuseamento da bateria

A bateria e o corpo da impressora podem ficar quentes ao toque depois de uso prolongado. Isto é normal.

■ As marcas de certificação obtidas pela impressora estão localizadas no interior do compartimento do filme.

■ Precauções Durante a Impressão



Não agite a impressora durante a impressão.

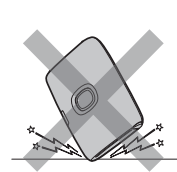

Não deixe a impressora cair durante a impressão.

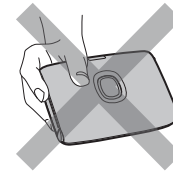

Não cubra a ranhura de ejeção de filme durante a impressão.

■ Cuidados com o Filme "instax mini" e a Impressão

Consulte Filme Instantâneo FUJIFILM "instax mini" para instruções sobre o uso do filme. Siga todas as instruções para uma utilização segura e adequada.

1. Mantenha o filme num local fresco. Não deixe o filme num local em que a temperatura seja extremamente elevada (por exemplo, dentro de um carro fechado) durante muitas horas.
2. Não perfure, rasgue ou corte o filme "instax mini". Se o filme ficar danificado, não o use.
3. Quando carregar um cartucho de filme, utilize o filme o mais rapidamente possível.
4. Se o filme tiver sido guardado num local em que a temperatura seja extremamente alta ou baixa, deixe-o voltar à temperatura ambiente antes de começar a imprimir fotografias.
5. Certifique-se de usar o filme antes de expirar a validade ou da data "Usar Antes De".
6. Evite a visualização de bagagem de porão em aeroportos e outras exposições a raios-X fortes. Poderá surgir um efeito de nevoeiro, etc. no filme não utilizado. Recomendamos que, no avião, transporte a impressora e/ou o filme com a bagagem de mão. (Consulte cada aeroporto para obter mais informações.)
7. Evite luzes fortes e mantenha as impressões reveladas num local fresco e seco.
8. Não perfure nem corte o filme, já que contém uma pequena quantidade de pasta cáustica (altamente alcalina). Nunca deixe crianças ou animais colocarem o filme na boca. Assegure também que a pasta não entra em contacto com a pele ou vestuário.
9. Se a pasta do interior do filme entrar em contacto com a pele ou vestuário, lave de imediato com água em abundância. Se a pasta entrar em contacto com os olhos ou a boca, lave imediatamente a área com água em abundância e contacte um médico. Observe que o elemento alcalino dentro do filme permanece ativo durante cerca de 10 minutos após a impressão da fotografia.

■ Precauções no Manuseamento do Filme e Impressões

Para detalhes completos, consulte as instruções e avisos na embalagem do filme instantâneo FUJIFILM "instax mini".



Informações para rastreabilidade na Europa

Fabricante: FUJIFILM Corporation

7-3, Akasaka 9-Chome, Minato-ku, Tóquio
Japão

Representante autorizado na Europa:

FUJIFILM Europe GmbH

Balcke-Duerr-Allee 6, 40882 Ratingen

Alemanha

Importador para a UE: FUJIFILM Europe B.V.

Oudenstaart 1, 5047 TK Tilburg

Países Baixos

Importador para o Reino Unido: FUJIFILM UK Limited

Fujifilm House, Whitbread Way,

Bedford, Bedfordshire, MK42 0ZE

Reino Unido

Dispositivos Bluetooth®: Precauções

IMPORTANTE: Leia os avisos a seguir antes de usar o transmissor Bluetooth integrado no produto.

■ Use apenas como parte de uma rede Bluetooth.

A FUJIFILM não se responsabiliza por danos resultantes de uma utilização não autorizada. Não use em aplicações que exijam um alto grau de fiabilidade, por exemplo, em dispositivos médicos ou outros sistemas que possam afetar direta ou indiretamente a vida humana. Ao usar o dispositivo no computador e em outros sistemas que exijam um grau maior de fiabilidade que as redes Bluetooth, certifique-se de tomar todas as precauções necessárias para garantir a segurança e evitar um mau funcionamento.

■ Use apenas no país onde o dispositivo foi comprado.

Este dispositivo está em conformidade com os regulamentos referentes aos dispositivos Bluetooth no país em que foi adquirido. Observe todos os regulamentos locais ao usar o dispositivo. A FUJIFILM não se responsabiliza por problemas decorrentes da utilização em outras jurisdições.

■ Os dados (imagens) sem fios podem ser interceptados por terceiros.

A segurança dos dados transmitidos por redes sem fios não é garantida.

■ Não utilize o dispositivo em locais sujeitos a campos magnéticos, eletricidade estática ou interferência de rádio.

Não utilize o transmissor na proximidade de um forno de micro-ondas ou em outros locais sujeitos a campos magnéticos, eletricidade estática ou interferência de rádio, que possam impedir a recepção dos sinais sem fios. Pode ocorrer interferência mútua quando o transmissor é usado nas proximidades de outros dispositivos sem fios que operem na banda de 2,4 GHz.

■ O transmissor Bluetooth opera na banda de 2,400 GHz – 2,4835 GHz. A potência máxima de radiofrequência é de 9,10 mW.

■ Este dispositivo opera na mesma frequência que dispositivos comerciais, educacionais e médicos, e transmissores sem fios.

Também opera na mesma frequência que transmissores licenciados e transmissores de baixa voltagem especiais não licenciados usados em sistemas de rastreamento por identificação de rádio-frequência para linhas de montagem e em outras aplicações similares.

■ Para evitar interferências com os dispositivos acima, observe as seguintes precauções.

Confirme que o transmissor de identificação por rádio-frequência não está a funcionar antes de usar este dispositivo. Se perceber que este dispositivo causa interferência em sistemas de rastreamento por identificação de rádio-frequência de baixa tensão, entre em contacto com um representante da FUJIFILM.

■ O seguinte pode ser punível por lei:

- Desmontagem ou modificação deste dispositivo.
- Remoção de etiquetas de certificação do dispositivo.

■ Informação sobre Marcas Comerciais

A marca de palavra e logótipos Bluetooth® são marcas comerciais registadas e propriedade da Bluetooth SIG, Inc. e qualquer utilização de tais marcas pela FUJIFILM é feita sob licença.

Caso tenha alguma questão acerca deste produto, por favor, contacte um distribuidor autorizado FUJIFILM, ou acesse o website abaixo.

<http://www.fujifilm.com/>

FUJIFILM

FUJIFILM Corporation

7-3, AKASAKA 9-CHOME, MINATO-KU, TOKYO 107-0052, JAPAN