

# FUJIFILM

## instax mini LiPlay

### HYBRID INSTANT CAMERA

#### Brukerhåndbok (komplett versjon)



- Denne brukerhåndboken (komplett versjon) er for et kamera med fastvare-versjon 3,07 eller nyere. Hvis fastvareversjonen er tidligere enn 3,07, kan funksjonene og skjermbildene avvike fra de som er beskrevet i forklaringene.
- Last ned den nyeste fastvaren fra FUJIFILM-nettsiden.

### Uavhengig JPEG-gruppe (IJG) lisenser

Denne programvaren er delvis basert på arbeidet til den uavhengige JPEG-gruppen.

© 2024 FUJIFILM Corporation. Alle rettigheter forbeholdt.



Vennligst ta av beskyttelsesdekslene før bruk.



### Vær forsiktig når du håndterer INSTAX MINI instant filmkassetten

Ikke åpne bakdekslet til kameraet før du har brukt alle bildene i den innlastede INSTAX MINI filmkassetten. Åpning av kameradekslet vil eksponere resten av den ubrukke filmkassetten, slik at den blir hvit og ikke lenger kan brukes.



### Fjerne et minnekort

For å ta ut et minnekort, trykker du det ned med fingeren og slipper deretter forsiktig trykket på kortet for å mate den ut fra kortsporet.

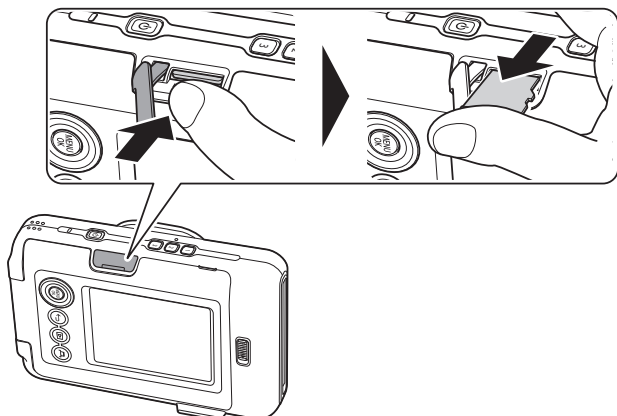

## Innholdsfortegnelse

|  |    |   |    |
|--|----|---|----|
| Før bruk .....                                       | 4  | Forskjellige typer fotografering .....                            | 17 |
| Merknader om avfallshåndtering av kameraet .....     | 4  | Fotograferere ved bruk av selvutløser .....                       | 17 |
| Om dette kameraet .....                              | 4  | Fotograferere ved bruk av blits .....                             | 17 |
| Hovedfunksjoner .....                                | 4  | Ta en selfie .....  | 17 |
| Funksjoner knyttet til smarttelefonapplikasjon ..... | 4  | Ta bilde med AF/AE-låsen .....                                    | 18 |
| Kameraets deler .....                                | 5  | Skrive ut fra Print History .....                                 | 18 |
| LCD-skjerm .....                                     | 7  | Bruke et minnekort .....  | 19 |
| Bruk av valgknapper .....                            | 8  | Sette inn et minnekort .....                                      | 19 |
| Feste stroppen .....                                 | 8  | Fotograferingsmenyen .....  | 20 |
| Lade batteriet .....                                 | 9  | Visningsmenyen .....  | 20 |
| Ladestatusindikasjon .....                           | 9  | Oppsettmenyen .....   | 21 |
| Strøm på/av .....                                    | 9  | Tilgjengelige funksjoner ved bruk av smarttelefon-<br>appen ..... | 22 |
| Kontrollere batterinivået .....                      | 9  | Lydfunksjon .....   | 22 |
| Innledende innstillinger .....                       | 10 | Fjernstyrt fotografering .....                                    | 22 |
| Sette inn/ta ut INSTAX MINI filmkasset .....         | 11 | Snarveisfunksjon .....  | 22 |
| Sette inn filmkassetten .....                        | 11 | Direkte utskrift .....  | 22 |
| Ta ut den brukte filmkassetten .....                 | 12 | Lagre utskrevne bilder på smarttelefonen .....                    | 22 |
| Grunnleggende fotografering og avspilling .....      | 12 | Spesifikasjoner .....   | 22 |
| Opptak .....   | 12 | Feilsøking .....  | 23 |
| Visning av bilder .....                              | 13 | <b>VIKTIG SIKKERHETSINFORMASJON</b> .....                         | 24 |
| Endre visningsskjermvisningen .....                  | 13 | Enkel kamerabehandling .....                                      | 25 |
| Utskrift .....                                       | 14 | Bluetooth® enheter: Forholdsregler .....                          | 26 |
| Indikator for gjenværende film .....                 | 14 |   |    |
| Velge ramme og filter .....                          | 15 |   |    |
| Velge rammen .....                                   | 15 |   |    |
| Velge filteret .....                                 | 15 |   |    |
| Opptak av lyd .....                                  | 15 |   |    |
| Opptak av lyd under fotografering .....              | 15 |   |    |
| Opptak av lyd etter fotografering .....              | 16 |   |    |

## Før bruk

Før du bruker kameraet, kontroller at du har følgende:

### Medfølgende tilbehør

- USB Type-C-kabel (1)  
(BO38A34001)
- Håndstropp (1)
- Brukerhåndbok (1)



## Merknader om avfallshåndtering av kameraet

I dette kameraet brukes det et innebygd litium-ionbatteri.

Når du avhender kameraet, må du følge de lokale forskriftene og avhende det på riktig måte.

Se det medfølgende bladet med KONTAKTINFORMASJON for spørsmål.

Hvis landet ditt eller regionen din ikke er med i bladet, ta kontakt med din lokale distributør.

### FORSIKTIG

Ikke fjern det innebygde batteriet selv, da du kan bli skadet.



Avhending av elektrisk og elektronisk utstyr i private husholdninger  
Avhending av brukt elektrisk og elektronisk utstyr  
(Gjelder i EU og andre europeiske land med egne innsamlingsystemer)

Dette symbolet på produktet, eller i brukerhåndboken, i garantien og/eller på emballasjen, indikerer at dette produktet ikke skal behandles som husholdningsavfall. I stedet må det tas med til et egnet innsamlingssted for resirkulering av elektrisk og elektronisk utstyr.

Ved å sørge for at dette produktet avhendes på riktig måte, bidrar du til å forhindre potensielle negative konsekvenser for miljøet og menneskers helse, som ellers kan forårsakes av uhensiktsmessig avfallshåndtering av dette produktet.

Resirkulering av materialer bidrar til å bevare naturressursene.

Hvis du ønsker detaljert informasjon om resirkulering av dette produktet, kan du kontakte kommunen, renovasjonsselskapet eller butikken der du kjøpte produktet.

I land utenfor EU: Hvis du ønsker å kaste dette produktet, må du ta kontakt med de lokale myndighetene og spørre dem om riktige avhendingsmåte.



Dette symbolet på batteriene eller akkumulatorene angir at disse batteriene ikke skal behandles som vanlig husholdningsavfall.

For kunder i Tyrkia:

EEE er i samsvar med direktivet.

## Om dette kameraet\*<sup>1</sup>

### Hovedfunksjoner

- Du kan plassere bildet nøyaktig ved hjelp av LCD-skjermen og lagre bildet på kameraminnnet eller mikro-SD-kortet.
- Du kan velge et bilde fra fotobiblioteket og skrive det ut ved hjelp av INSTAX-utskriftsfunksjonen.
- Du kan redigere bildene med de innebygde fotorammene og filtrene.
- Du kan ta opp lyder for å legge til lagrede bilder.
- Ta selfier enkelt med det innebygde selfiespeilet som er plassert foran på kameraet.

### Funksjoner knyttet til smarttelefonapplikasjon

- **Lydfunksjon**  
Ta opp lyd med kameraet, konverter den til en QR-kode og skriv ut QR-koden på et bilde. Den innspilte lyden kan lyttes til via smarttelefonen din når en trykt QR-kode skannes av smarttelefonen din.
- **Fjernopptak**  
Kontroller kameraet med smarttelefonen din for å ta bilder, fjernstyrt.
- **Snarveisfunksjon**  
Du kan velge fotorammer på smarttelefonen og tilordne rammene til de tre hurtigtastene som er plassert på siden av kameraet.
- **Direkte utskrift**  
Overfør et bilde fra smarttelefonen til kameraet, og skriv det ut med INSTAX-utskriftsfunksjonen. Før du sender bildet, kan du bruke smarttelefonapplikasjonen til å flytte, rotere, zoome eller beskjære bildet.
- **Lagre utskrevne bilder på smarttelefonen**  
Du kan lagre utskrevne bilder tatt med kameraet i smarttelefonappen. Du kan legge INSTAX-rammer til bildene og lagre dem på smarttelefonen.

\*<sup>1</sup> Funksjoner og spesifikasjoner kan endre seg på grunn av app- og fastvareoppdateringer.

## Kameraets deler

### Foran

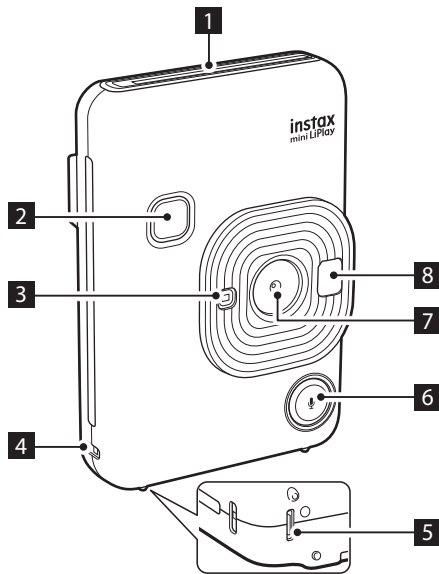

- 1** Filmutmatingsspor
- 2** Lukkerknapp  
Bestem komposisjonen og trykk lukkerknappen halvveis ned for å fokusere. Når du har bekreftet at fokuset er riktig, trykker du helt ned for å ta bildet.
- 3** Blits/Selvtløser-lampe  
Tennes og blinker avhengig av innstillingen. Lampen lyser når du bruker blitsen og blinker når du tar bilder med selvtløseren. Den tennes under lading og slukkes når ladingen er fullført.
- 4** Stroppefeste
- 5** USB Type C-port  
USB-terminalen<sup>2</sup> for lading.
- 6** (Lyd)-knapp  
Du kan opprette et INSTAX-bilde med tilført lyd ved å trykke på knappen på fotograferings skjerm-bildet. Trykk på knappen for å gå inn i opptaksmodus og et opptaksikon vises øverst til høyre på LCD-skjermen. Når du har trykket lukkerknappen helt ned, kan du spille inn lyd. (opptil 10 sekunder)

### Bak

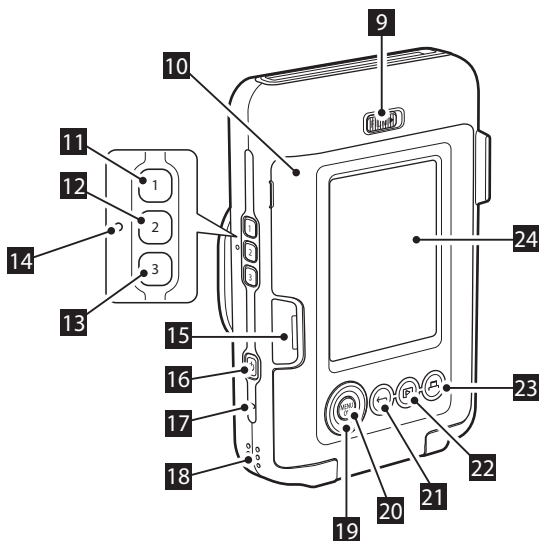

- 7** Objektiv
- 8** Selfie-speil  
Du kan se deg selv i selfie-speilet for å sjekke komposisjonen før du tar bildet.
- 9** Lås til filmdeksel
- 10** Filmdeksel  
Når du setter inn eller tar ut filmkassetten, skyver du låsen til filmdekselet for å frigjøre låsen og løfter filmdekselet. Ikke åpne filmdekselet før hele filmen er brukt.
- 11** 1 (Hurtigtast for valg av ramme 1)
- 12** 2 (Hurtigtast for valg av ramme 2)
- 13** 3 (Hurtigtast for valg av ramme 3)  
Du kan legge til rammer i bildene dine med LIPLAY. Du kan laste ned rammer fra appen og registrere dine favorittrammer i rammehurtigtastene 1, 2 og 3.
- 14** Reset-knapp<sup>3</sup>  
Hvis kameraet ikke fungerer som det skal, trykker du på denne knappen for å tvinge det til å slå seg av. Når du har trykket på reset-knappen, slår du av kameraet med strømbryteren, og slår det deretter på igjen og starter kameraet. Ikke bruk reset-knappen mens kameraet fungerer normalt. Fotodataene kan gå tapt.
- 15** Micro SD-kortspor
- 16** (Av/på)-knapp
- 17** Mikrofon  
Du kan bruke mikrofonen til å ta opp inntil 10 sekunder med lyd. Det kan skrives ut en QR-kode for å få tilgang til den innspilte lyden sammen med bildet som er tatt.
- 18** Høytaler
- 19** Valg-knapper (◀▶)
- 20** MENU/OK -knappen
- 21** (Tilbake)-knapp
- 22** (Tilbake)-knapp
- 23** (Tilbake)-knapp
- 24** (Tilbake)-knapp

\*2 Du kan ikke overføre data ved hjelp av USB-terminalen.

\*3 Hvis kameraet ikke fungerer som det skal, trykker du på reset-knappen for å tilbakestille kameraet.

**22**  (Visning)-knapp

Du kan gjennomgå bildet på LCD-skjermen. Velg et bilde med Velg-knappene og trykk på  (Visning)-knappen for å gjennomgå bildet.

Trykk lukkerknappen helt ned for å gå tilbake til fotograferingsskjermbildet.

**23**  (Skriv ut)-knapp

Du kan velge et tidligere tatt bilde og skrive det ut. Du kan velge mellom vanlig utskrift eller utskrift med lyd.

**24** LCD-skjerm

Når strømmen er slått på, viser LCD-skjermen fotograferingsskjermbildet.

- Trykk på  (Visning)-knappen for å bytte fra fotograferingsskjermbildet til visningsskjermbildet.
- Trykk på lukkerknappen for å bytte fra visningsskjermbildet til fotograferingsskjermbildet.

Trykk på  (Tilbake)-knappen mens fotograferingsskjermbildet eller visningsskjermbildet vises for å vise informasjon på LCD-skjermen.

## LCD-skjerm

Fotograferingsskjermbildet vises på LCD-skjermen når strømmen slås på.

- For å bytte fra fotograferingsskjermbildet til visningsskjermbildet, trykk på  (Visning).
- Hvis du vil bytte fra visningsskjermbildet til fotograferingsskjermbildet, trykker du på lukkerknappen.

Mens fotograferingsskjermbildet eller visningsskjermbildet er synlig, trykk på  (Tilbake) for å vise følgende informasjon på LCD-skjermen:

### Fotograferingsskjermbildet



### Visningsskjermbildet

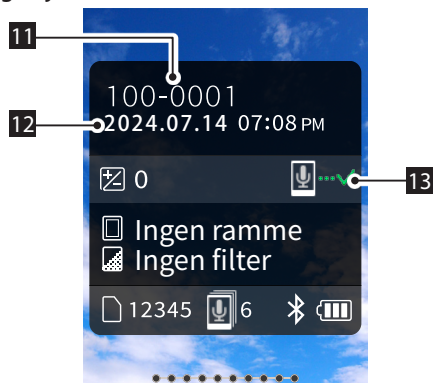

- 1 Gjeldende dato og klokkeslett
- 2 Eksponering
- 3 Rammenavn
- 4 Filternavn
- 5 Antall bilder tilgjengelig\*<sup>4</sup>
- 6 Antall PRINT WITH SOUND-bilder som venter på å bli opplastet
- 7 Indikator for gjenværende film
- 8 Statusindikator for Bluetooth-tilkobling
- 9 Indikator for batterinivå
- 10 Blitsindikator
- 11 Indikator for rammenummer
- 12 Informasjon om dato/tid for fotograferingen
- 13 Overføringsstatusindikator for PRINT WITH SOUND-bilder

### ■ Veiledningsvisning av valgknapper

Når du starter eller bytter skjermbilder (Fotograferingsskjermbilde ⇌ Visningsskjermbilde), vises veiledningsvisningen for valgknapper i en kort periode.

### Fotograferingsskjermbilde Visningsskjermbilde

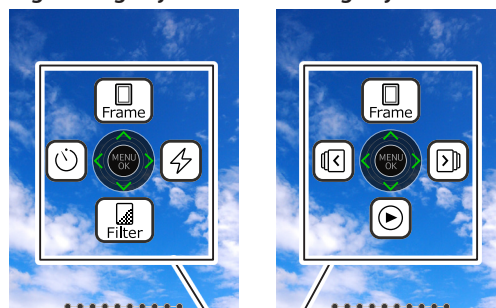

Veiledningsvisning av valgknapper

\*4 Når du bruker internminnet, vises . Ikonet vises i rødt når antall tilgjengelige bilder er 10 eller mindre.

## Bruk av valgknapper

⬆️⬅️⬇️➡️ (opp, ned, venstre og høyre)-knappene brukes til å velge menyelementer, eller til å hente frem funksjonene som er tildelt ⬆️⬅️⬇️➡️-knappene. [MENU/OK]-knappen brukes til å vise menyen eller til å foreta et valg.

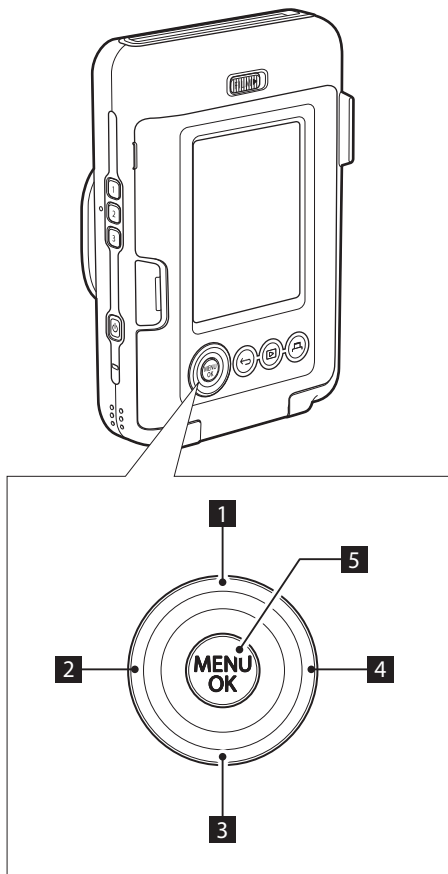

- 1 ⬆️ Flytt opp
- 2 ⬅️ Flytt til venstre
- 3 ⬇️ Flytt ned
- 4 ➡️ Flytt til høyre
- 5 Menyvisning/Foreta valg

## Feste stroppen

Fest stroppen som vist nedenfor.

- Legg stroppen rundt håndleddet når du bærer kameraet eller tar bilder for å unngå å miste det i bakken.

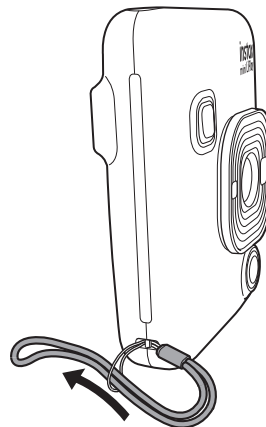



## Lade batteriet

- ❗ Slå av kameraet før du lader batteriet. Batteriet vil ikke lades opp hvis kameraet er slått på.

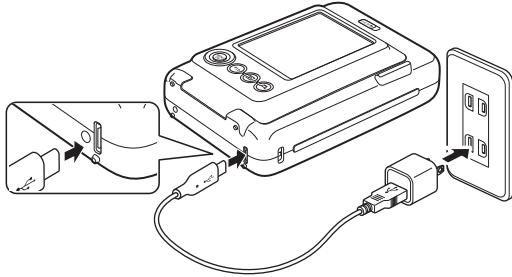

Koble kameraet med den medfølgende USB type-C-kabel til en USB-vekselstrømadapter (følger med smarttelefonen), og koble deretter USB-vekselstrømadapteren til en innendørs stikkontakt.

- Ladetiden er omtrent 2 til 3 timer.
- For å redusere nødvendig ladetid, må strømmen som leveres av laderen være mellom 0,5 watt og maksimalt 2,5 watt.

## Ladestatusindikasjon

|                 |                           |
|-----------------|---------------------------|
| Under lading    | Selvtløserlampen tennes.  |
| Lading fullført | Selvtløserlampen slukkes. |
| Ladefeil        | Selvtløserlampen blinker. |

### Lade fra en datamaskin:

- Koble til kameraet og datamaskinen direkte med den medfølgende USB Type C-kabelen. Ikke koble til via en USB-hub eller et tastatur.
- Hvis datamaskinen går i hvilemodus under lading, pauses ladingen. For å fortsette ladingen, avslutt hvilemodus og koble til den medfølgende USB Type C-kabelen på nytt.
- Det kan hende at batteriet ikke kan lades avhengig av spesifikasjonene, innstillingene eller forholdene på datamaskinen.

### Merk

- Batteriet kan ikke fjernes.
- Batteriet er ikke blitt ladet under produksjon. Lad batteriet helt opp før produktet tas i bruk.
- For informasjon om batteriet, se "Enkel kamerabehandling". (s. 25)



## Strøm på/av

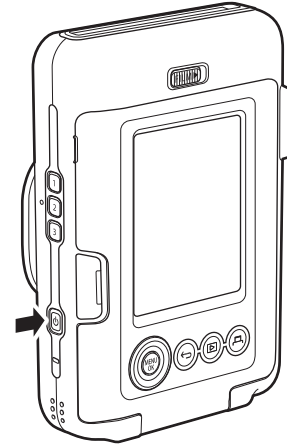

Trykk og hold inne  (Strøm) for å slå på eller av.



## Kontrollere batterinivået

Batterinivået vises på LCD-skjermen når det trykkes på  (Tilbake) på fotograferingsskjermbildet eller visnings skjermbildet.

| Display   | Batterinivå  |
|---|--|
|  | Det er tilstrekkelig batterilading igjen.                                  |
|  | Den gjenværende ladingen er halv eller mindre. Lading anbefales.           |
|  | Det er ikke tilstrekkelig batterilading igjen. Lad opp så snart som mulig. |

- Når batterinivået er lavt, vises -ikonet nederst til høyre på LCD-skjermen.
- Når batteriet er helt tomt, vises -ikonet på LCD-skjermen og strømmen slås av.

- Hvis du ikke bruker kameraet i løpet av en viss tid, vil det slås av automatisk. Du kan stille inn tiden for når kameraet slås av. (s. 21)

## Innledende innstillinger

Når du slår på kameraet for første gang etter kjøpet, vises et skjermbilde automatisk for å stille inn språk, dato og klokkeslett, samt for å pare smarttelefonen.

Installer INSTAX MINI LIPLAY-appen på smarttelefonen før du utfører paringregistreringen.

- Hvis du bruker en Android OS-smarttelefon, søk etter INSTAX MINI LIPLAY i Google Play Store og installer den.

\*Krav til Android OS-smarttelefoner: Android Ver. 10,0 eller høyere med Google Play Store installert

- Hvis du bruker en iOS-smarttelefon, søk etter INSTAX MINI LIPLAY i App Store og installer den.

\*Krav til iOS-smarttelefoner: iOS Ver. 16,0 eller høyere

Avhengig av smarttelefonmodellen din, kan det hende at du ikke kan bruke INSTAX MINI LIPLAY selv om du har installert den og oppfyller de ovennevnte kravene.

Denne innstillingen kan også konfigureres senere. Hvis du ønsker å konfigurere innstillingene senere eller rekonfigurere innstillingene, still inn [言語/LANG.], [DATE/TIME] og [Bluetooth SETTINGS] i OPPSETTMENYEN.

### 1 Slå på strømmen.

- Når du slår på kameraet for første gang etter kjøpet, vises skjermbildet for språkinnstillinger (言語/LANG.).

### 2 Velg språket du vil bruke, og trykk på [MENU/OK].

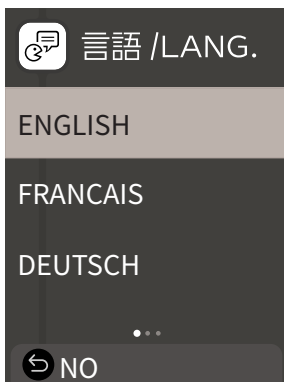

### 3 Still inn datorekkefølgen og trykk på [MENU/OK].

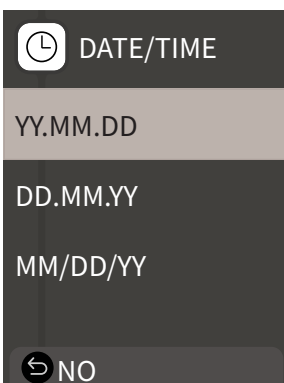

### 4 Angi år, måned, dag, time og trykk på [MENU/OK].

Flytt markøren ved å bruke , endre deretter nummeret ved bruk av .

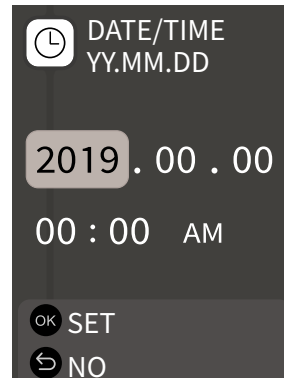

Deretter konfigurerer du paring-innstillingene.

### 5 Trykk på [MENU/OK].



- Hvis du ikke ønsker å stille inn paringen, trykk på (Tilbake) for å fullføre de innledende innstillingene.

### 6 Start smarttelefon-appen INSTAX MINI LIPLAY og trykk på [SETTINGS].

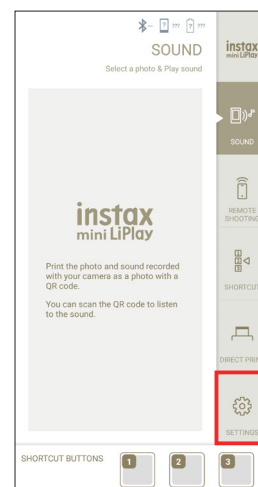

## 7 Trykk på [Bluetooth settings] på smarttelefon-appen.

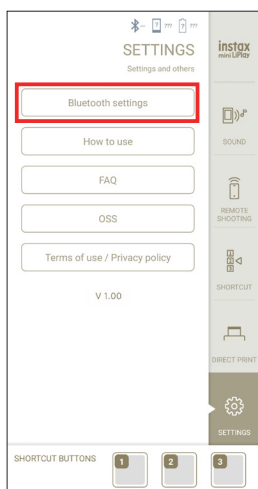

## 8 Trykk på [Connect] på smarttelefon-appen.

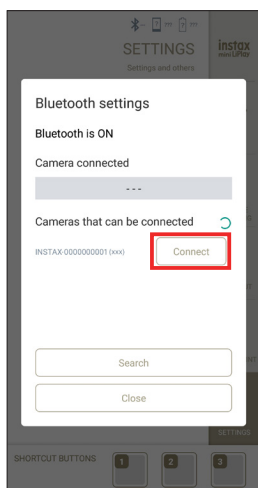

- Du kan bekrefte kameraets OWN NAME ved å gå til oppsettmenyen. (s. 21) Deretter velger du menyelementene i følgende rekkefølge: [Bluetooth SETTINGS], [INFORMATION], [OWN NAME].

## 9 Tillat paring.

## 10 Bekreft at paringregistreringen er fullført.

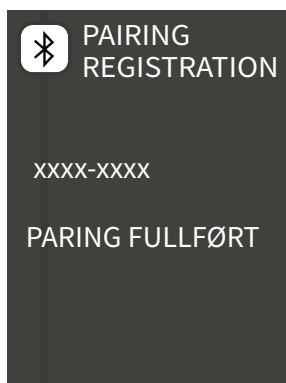

Når paringregistreringen er fullført, skifter skjermbildet til fotograferingsskjermbildet.

## Sette inn/ta ut INSTAX MINI filmkasset

### Sette inn filmkassetten

#### 1 Skyv på låsen til filmdekselet og åpne filmdekselet.

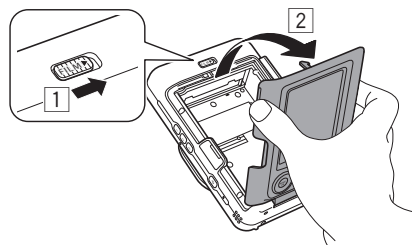

#### 2 Sett inn en filmkasset ved å rette inn etter de gule merkene.

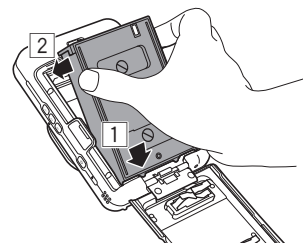

#### 3 Lukk filmdekselet.

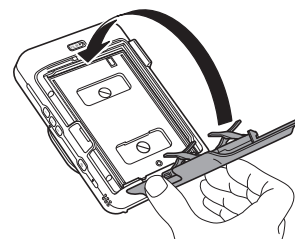

#### 4 Fjern den svarte beskyttelsesfilmen som automatisk mates ut.

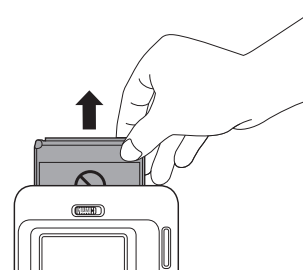

## Ta ut den brukte filmkassetten

- 1 Skyv på låsen til filmdekselet og åpne filmdekselet.

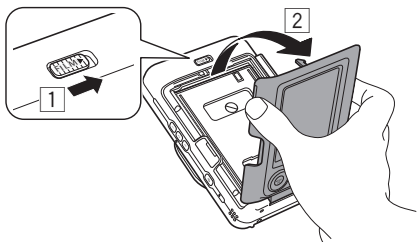

- 2 Ta tak i de rektangulære hullene på filmkassetten, og ta den deretter ut av kameraet.

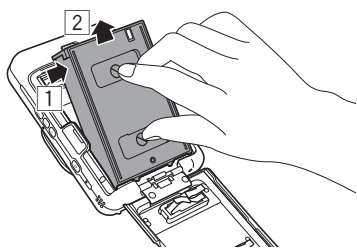

## Grunnleggende fotografering og avspilling

### Opptak

De følgende trinnene beskriver den grunnleggende fremgangsmåten for fotografering.

- 1 Slå på strømmen.
- 2 Hold kameraet.
- 3 Konfigurer rammen og filteret osv. etter behov.
- 4 Bestem komposisjonen for å ta bilde.
- 5 Trykk utløserknappen halvveis ned for å fokusere på motivet.

Når motivet er i fokus



En pipelyd høres og den grønne AF-rammen vises på LCD-skjermen.

Når motivet ikke er i fokus

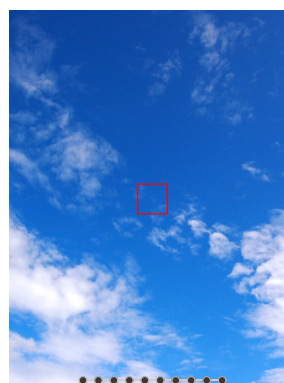

En rød AF-ramme vises på LCD-skjermen. Du kan enten endre komposisjonen eller bruke AF/AE-låsen. (s. 18)

- 6 Trykk lukkerknappen helt ned for å ta et bilde. Bildet tas, og lagres på internminnet eller på minnekortet.
  - For informasjon om hvordan du skriver ut et bilde du har tatt, se "Skriv ut". (s. 14)

- Når du fotograferer, holder du armene tett mot kroppen og holder kameraet fast med begge hender.
- Pass på at du ikke berører kameraobjektivet når du trykker på lukkerknappen.
- Trykk lukkerknappen forsiktig helt ned for å ta et bilde, og pass på at kameraet ikke beveger seg eller rister.
- Vær forsiktig så du ikke dekker til blitsen eller objektivet med fingrene eller stroppen.
- Blitsen kan utløses når du trykker lukkerknappen helt ned for å ta et bilde i svakt lys eller i motlys. Du kan endre blitsinnstillingene for å forhindre at blitsen utløses. (s. 17)

#### Merknader om internminnet

- Når internminnet er fullt, utløses ikke lukkeren, og du kan ikke ta bilder. Slett noen bilder eller bruk et minnekort.
- Hvis kameraet opplever en funksjonsfeil, kan bildene i internminnet bli ødelagt eller gå tapt.
- Det anbefales at du kopierer viktige bilder til et annet medium (harddisk, CD-R, CD-RW, DVD-R osv.) for sikkerhetskopiering.
- Hvis du sender inn kameraet til reparasjon, kan vi ikke garantere for integriteten til dataene i internminnet.
- Når kameraet repareres, kan det hende at vi må kontrollere dataene i internminnet.

#### Visning av bilder

Du kan vise bilder på LCD-skjermen.

- 1 Slå på strømmen**
- 2 Trykk på [ ] (Visning)**  
Det siste bildet som ble tatt, vises.
- 3 Trykk på [ ] eller [ ] for å bla gjennom bildene du har tatt tidligere**
  - Trykk lukkerknappen helt ned for å gå tilbake til fotograferingsskjermbildet.

#### Endre visningsskjermvisningen

Du kan zoome inn på et bilde og endre antall bilder som vises på LCD-skjermen.

#### ■ Zoome inn på bilder

- 1 Velg bildet du vil zoome inn på, og trykk på [MENU/OK].**  
Visningsmenyen vises.

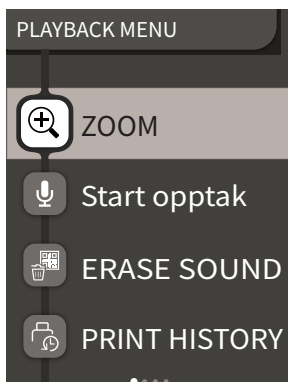

- 2 Trykk på [ ] eller [ ] og velg [ZOOM].**

- 3 Trykk på [MENU/OK].**  
Zoomskjermbildet vises.

- 4 Zoom inn eller ut av bildet med [ ] og [ ].**

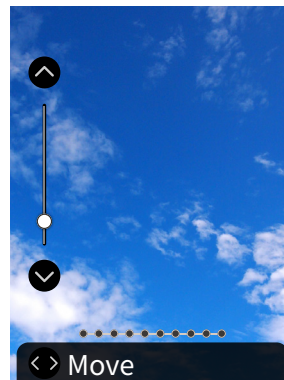

- Trykk på [ ] eller [ ] på zoomskjermbildet for å bytte til flytteskjermbildet og flytt skjermbildets posisjon med [ ] [ ]. For å gå tilbake til zoom-skjermbildet trykker du på [ ] (Tilbake).
- Hvis du trykker på [MENU/OK] mens du er i zoom- eller flytteskjermbildet, vil skjermbildet gå tilbake til visningsskjermbildet.
- Du kan også skrive ut med bildet zoomet inn eller ut.







#### ■ Endre antall bilder som vises.

Mens visningsskjermbildet vises, trykk på [ ] (Visning) for å endre antall bilder som vises.



## Utskrift





Du kan skrive ut bildene ved hjelp av følgende fremgangsmåte.

- 1 Slå på strømmen.**
- 2 Trykk på  (Visning).**  
Det siste bildet som ble tatt, vises.
- 3 Trykk på  eller  for å velge det bildet du vil skrive ut.**
- 4 Velg ønskede innstillinger som bilde og zoom.**
- 5 Trykk på  (Skriv ut).**
- 6 Trykk på  eller  for å velge [PRINT] eller [PRINT WITH SOUND].**

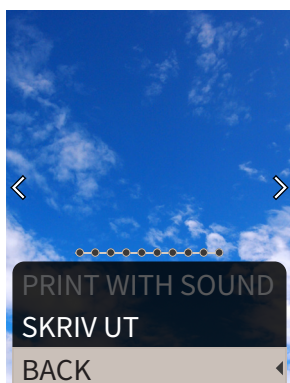
### Merk

For PRINT WITH SOUND, er det nødvendig å koble til lydfunksjonen til smarttelefon-appen.



- 7 Trykk på [MENU/OK].**  
Utskriften starter.
  - For PRINT WITH SOUND, bruk     for å endre utskriftsplasseringen til QR-koden etter behov.
  - For å avbryte utskriften, trykk på [BACK] eller  (Tilbake).
- 8 Når lyden av filmen som utløses stopper, tar du tak i toppen av filmen og fjerner den.**

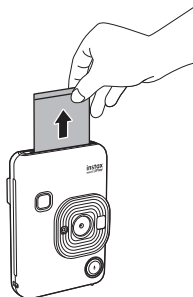

### Merk

Vær forsiktig så du ikke hindrer filmutmatingsporet med fingrene eller stroppen.

## Indikator for gjenværende film

Antall film som er igjen, indikeres med prikkene nederst på skjermbildet. Hver gang en film skrives ut, endres en prikk til en liten firkant. Prikkene vil vises i rødt når antall gjenværende film er 2 eller mindre.

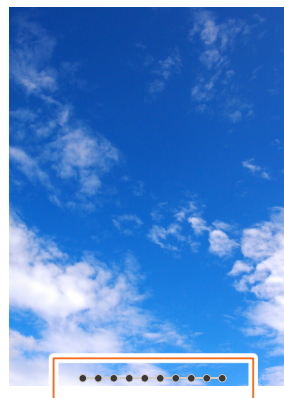

### Ti filmer igjen



### To filmer igjen



### Ingen filmer igjen



- For håndtering av filmen, se bruksanvisningen til FUJIFILM Instant Film INSTAX MINI.
- Filmfremkallingen tar omtrent 90 sekunder (tiden varierer avhengig av omgivelsestemperaturen).

## Velge ramme og filter

### Velge rammen

Følg fremgangsmåten nedenfor for å velge rammetype.

#### 1 På fotograferingskjernbildet eller visningskjernbildet, trykk på

Følgende veiledning vises.

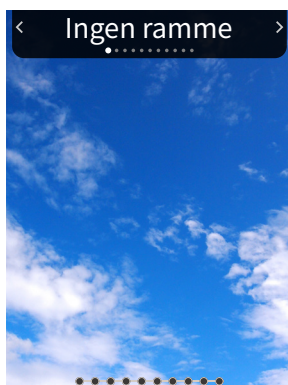

#### 2 Trykk på

#### 3 Trykk på

Rammen tas i bruk og skjermen går tilbake til forrige skjerm bilde.

- Trykk på (Tilbake) for å gå tilbake til forrige skjerm bilde uten å bruke rammen.
- Hvis du vil avbryte rammen du har brukt, velger du "No Frame" (ingen ramme) under rammetype.

Du kan også trykke på en hurtigtast for å velge rammen som er tilordnet den knappen.

### Velge filteret

Følg fremgangsmåten nedenfor for å velge filtertype.

#### 1 På fotograferingskjernbildet, trykk på

Følgende veiledning vises.

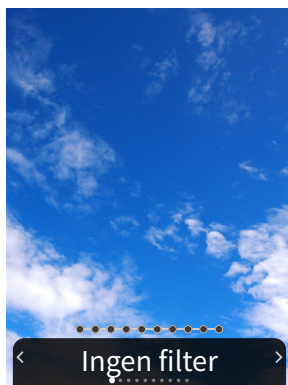

#### 2 Trykk på

#### 3 Trykk på

Filteret tas i bruk og skjermen går tilbake til forrige skjerm bilde.

- Trykk på (Tilbake) for å gå tilbake til forrige skjerm bilde uten å bruke filteret.
- Hvis du vil avbryte filteret du har brukt, velger du "No Filter" (ingen filter) under filtertype.

## Opptak av lyd

Ta opp lyd klipp med kameraet og hør på dem når du skanner den trykte QR-koden.

### Opptak av lyd under fotografering

Du kan bytte mellom to opptaksmoduser, [After shooting] og [Before & after], for å tilpasse den til dine preferanser eller formål. Opptaksmodus kan endres i opptaksinnstillingene i fotograferingsmenyen. (Se s. 20)

#### ■ Ta opp lyd når [After shooting] er stilt inn

#### 1 Trykk på (Lyd) på fotograferingskjernbildet.

En forklaring om opptaksmodusen vises.

#### 2 Trykk på [MENU/OK] eller (Lyd).

Opptaksmodusen starter, og et opptaksikon vises øverst til høyre på skjerm bildet.

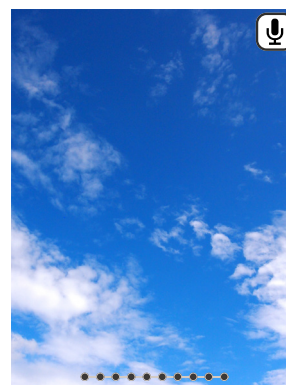

#### 3 Trykk utløserknappen halvveis ned for å fokusere på motivet.

#### 4 Trykk lukkerknappen helt ned.

Opptaket starter etter fotograferingen.

- Den maksimale opptakstiden er ca. 10 sekunder. Etter omtrent 10 sekunder avsluttes opptaket, og skjerm bildet endres automatisk.
- Hvis du trykker på (Lyd) igjen under opptak, avsluttes opptaket på det tidspunktet.

#### 5 Trykk på [MENU/OK] for PRINT WITH SOUND.

#### Merk

For PRINT WITH SOUND, er det nødvendig å koble til lyd funksjonen til smarttelefon-appen.

- Bruk for å endre utskriftsplasseringen til QR-koden etter behov.
- For å avbryte utskriften med lyd, trykk på (Tilbake).

## ■ Ta opp lyd når [Before & after] er stilt inn

### 1 Trykk på (Lyd) på fotograferingsskjermbildet.

Opptaksmodusen starter, og en opptaksanimasjon vises nederst på skjermbildet.

- Når du trykker på  (Lyd) for første gang etter at du har slått på kameraet, vises en forklaring av opptaksmodusen en kort stund og deretter starter opptaksmodusen.

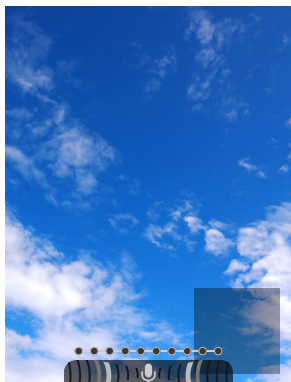

### 2 Trykk utløserknappen halvveis ned for å fokusere på motivet.

### 3 Trykk lukkerknappen helt ned.

Det tas et bilde, og lyden spilles inn i 5 sekunder før og 5 sekunder etter at du har trykket lukkerknappen helt ned.

- For å gå ut av opptaksmodus, trykk på  (Lyd) igjen.

## Opptak av lyd etter fotografering

### 1 Trykk på (Lyd) på visningsskjermbildet for enkeltbilder.

En forklaring om opptaksmodusen vises.

### 2 Trykk på [MENU/OK] eller (Lyd).





Opptaket starter, og et opptaksikon vises på midten av skjermbildet.

- Den maksimale opptakstiden er ca. 10 sekunder. Etter at det har gått omtrent 10 sekunder, avsluttes opptaket automatisk.
- Hvis du trykker på  (Lyd) igjen under opptak, avsluttes opptaket på det tidspunktet.

### 3 Trykk på for å kontrollere opptaket.

Opptaket spilles av.



- Trykk på  for å sette lyden på pause og  for å stoppe avspillingen.
- Trykk på [MENU/OK] under visning for å vise skjermbildet for justering av avspillingsvolum. Du kan også justere volumet ved å trykke på  eller .
- Hvis du trykker på  (Lyd) mens et bilde med lyd vises, vises meldingen "Are you sure you want to overwrite this recording?" (Er du sikker på at du vil overskrive dette opptaket). For å overskrive, velg [CONFIRM]. Ellers velger du [BACK].



## Forskjellige typer fotografering

### Fotograferer ved bruk av selvutløser

Bruk selvutløseren til gruppebilder eller for å forhindre at kameraet rister.

- 1 På fotograferingskjernbildet, trykk på . Følgende veiledning vises.



- 2 Trykk på  eller  for å velge [2 SEC] eller [10 SEC].

- 3 Trykk på [MENU/OK] eller .

Et ikon som viser den innstilte selvutløsertiden, vises øverst til høyre på skjermen.

- Trykk på  (Tilbake) for å gå tilbake til det forrige skjerm-bilde uten å bruke innstillingen.

- 4 Trykk lukkerknappen helt ned.

**Hvis du valgte [2 SEC]:**

Når du trykker på lukkerknappen, vil selvutløserlampen blinke.

**Hvis du valgte [10 SEC]:**

Når du trykker på lukkerknappen, lyser selvutløserlampen, og blinker i 3 sekunder før fotograferingen.

Trykk på  (Tilbake) for å avbryte selvutløseren.

### Fotograferer ved bruk av blits

Bruk blitsen til å ta bilder om kvelden eller i mørke omgivelser. Du kan endre blitsinnstillingen for å forhindre at blitsen utløses.

- 1 På fotograferingskjernbildet, trykk på . Følgende veiledning vises.

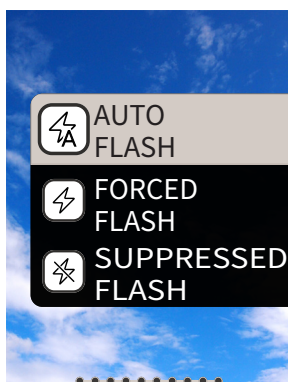

- 2 Trykk på  eller  for å velge blits-innstillingen.
  - For informasjon om blitsinnstillinger, se "Typer blits".

- 3 Trykk på [MENU/OK] eller .

- 4 Trykk lukkerknappen helt ned.

- Hvis du trykker på lukkerknappen mens blitsen lades, vil selvutløserlampen blinke og lukkeren vil ikke utløses.

### ■ Typer blits

#### Auto-blits

Blitsen vil utløses automatisk når omgivelsene er mørke. Denne innstillingen egner seg for de fleste situasjoner.

#### Tvungen blits

Blitsen utløses uavhengig av lysstyrken i omgivelsene. Bruk når motivet er mørkt på grunn av bakgrunnslys.

#### Undertrykt blits

Blitsen utløses ikke, selv om omgivelsene er mørke. Denne innstillingen er egnet for fotografering på steder hvor blits er forbudt.

Det anbefales å stabilisere kameraet på et bord osv. ved bruk av undertrykt blits i mørke omgivelser.

### Ta en selfie

Du kan ta et bilde av deg selv ved hjelp av selfie-speilet.

- 1 Hold kameraet godt fast med objektivet 30 til 50 cm fra ansiktet ditt.

- Hold kameraet fast, da det er spesielt utsatt for kameraristing i mørke omgivelser.

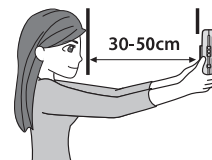

- 2 Kontroller komposisjonen din i selfie-speilet og ta bildet.

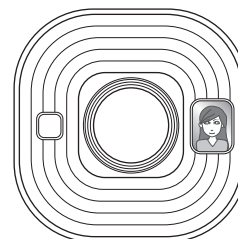

- Ikke stirr på blitsen når du tar bildet. Å stirre på blitsen kan påvirke synet midlertidig.

## Ta bilde med AF/AE-låsen

Når du fotograferer, låses fokuset, med navn "AF-lås", når du holder lukkerknappen halvveis nede. Lysstyrken eller eksponeringen låses også, med navn "AE-lås". Dette vil være nyttig når du vil plassere motivet utenfor midten av skjermbildet mens du tar bilder.

- 1 Trykk utløserknappen halvveis ned for å fokusere på motivet.**  
Når du trykker lukkerknappen halvveis ned, låses AF og AE.
- 2 Bestem deg for komposisjonen mens du trykker lukkerknappen halvveis ned.**
- 3 Trykk lukkerknappen helt ned for å ta bildet.**

Det anbefales å bruke AE/AF-låsen når du fotograferer følgende motiver, da de kan være vanskelig å fokusere på:

- Skinnende motiver som speil eller bilkarosseri
- Motiver som beveger seg med høy hastighet
- Motiver på den andre siden av glasset
- Mørke motiver som absorberer lys uten å reflektere det, som hår eller pels
- Ufaste motiver som røyk eller flammer
- Motiver med liten kontrast mot bakgrunnen (for eksempel en person som har på seg klær med samme farge som bakgrunnen)
- Når det er stor kontrastforskjell i AF-rammen og motivet er i nærheten av det (for eksempel et motiv foran en høykontrastbakgrunn)

## Skrive ut fra Print History

Du kan finne bilder som er skrevet ut tidligere, og beholde innstillingene (for eksempel bildeeffekter) for utskrift. Du kan skrive ut bildene du har tatt tidligere, ved bruk av følgende fremgangsmåte.

- 1 Trykk på [MENU/OK] på visnings-skjermbildet.**  
Visningsmenyen vises.
- 2 Trykk på ◀ eller ▶ og velg [PRINT HISTORY].**
- 3 Trykk på [MENU/OK].**
- 4 Trykk på ◀ eller ▶ for å velge det bildet du vil skrive ut.**
- 5 Trykk på 🖨️ (Skriv ut).**
- 6 Trykk på ▶ eller ▶ for å velge [PRINT] eller [PRINT WITH SOUND].**

### Merk

For PRINT WITH SOUND, er det nødvendig å koble til lydfunksjonen til smarttelefon-appen.

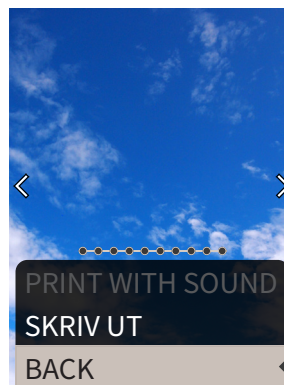

- 7 Trykk på [MENU/OK].**  
Utskriften starter.
  - For PRINT WITH SOUND, bruk ▶▶▶▶ for å endre utskriftsplasseringen til QR-koden etter behov.
  - For å avbryte utskriften, trykk på [BACK] eller ⏪ (Tilbake).
- 8 Når lyden av filmen som utløses stopper, tar du tak i toppen av filmen og fjerner den.**

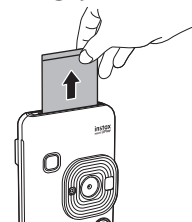

### Merk

Vær forsiktig så du ikke hindrer filmutmatingsporet med fingrene eller stroppen.

## Bruke et minnekort

Kameraet kan lagre cirka 45 bilder i internminnet, men du kan lagre flere bilder ved å bruke et minnekort.

### Merknader om bruk av et minnekort

- Micro SD- og micro SDHC-minnekort er kompatible med dette kameraet. Hvis du bruker et annet minnekort enn det som er angitt, kan det føre til skade på kameraet.
- Siden minnekortene er små, kan spedbarn svelge dem. Oppbevares utilgjengelig for barn. Rådfør deg med legen din umiddelbart hvis et spedbarn svelger et minnekort.
- **Ikke slå av kameraet eller ta ut minnekortet mens du formaterer minnekortet, lagrer eller sletter data. Dette kan skade minnekortet.**
- Ikke bruk eller oppbevar minnekort i omgivelser som er utsatt for sterk statisk elektrisitet eller elektrisk støy.
- Hvis du setter inn et minnekort som er ladet med statisk elektrisitet i kameraet, kan kameraet svikte. Hvis dette skjer, slå av strømmen og slå den deretter på igjen.
- Ikke legg et minnekort i bukselommen. Når du setter deg ned, kan du belaste minnekortet, noe som kan føre til at det blir ødelagt.
- Når du tar ut minnekortet etter lengre tids bruk, kan det være varmt, men dette er normalt.
- Ikke fest etiketter osv. på minnekortene. Etiketter kan løsne fra minnekortet mens det settes inn og fjernes fra kameraet, noe som kan føre til funksjonsfeil.

### Merknader om bruk av et minnekort i en datamaskin

- Pass på å bruke kameraet til å formatere ubrukte minnekort og minnekort som brukes på datamaskinen og andre enheter før bruk.
- Når du formaterer et minnekort med kameraet, tar og lagrer bilder, opprettes det automatisk en mappe. Ikke bruk en datamaskin til å endre eller slette minnekortets mappenavn eller filnavn. Minnekortet kan bli ubrukelig av kameraet.
- Ikke bruk datamaskinen til å slette bilder fra minnekortet. Bruk alltid kameraet til å slette bilder fra minnekortet.
- Når du redigerer en bildefil, kopierer eller flytter bildefilen til en harddisk e.l. for redigering.

## Sette inn et minnekort

### 1 Åpne dekslet til kortsporet.

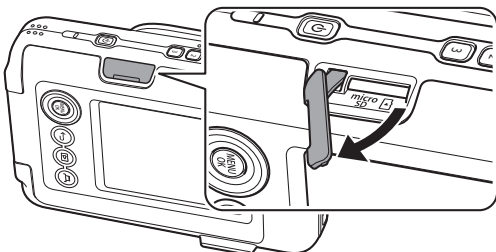

### 2 Sett minnekortet helt inn til du hører et klikk. Sørg for at riktig retning blir brukt som vist nedenfor.

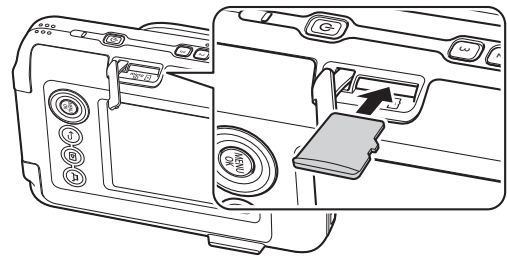

### 3 Lukk dekslet til kortsporet.

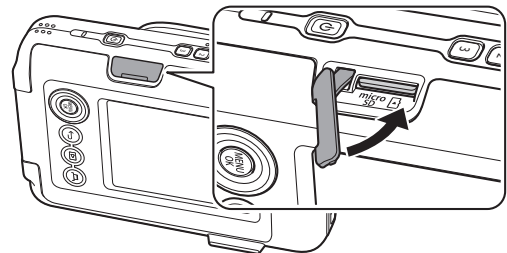

- Når du tar ut et minnekort, trykker du inn minnekortet med fingeren og slipper fingeren sakte fra kortet. Låsen frigjøres og minnekortet kan fjernes.

#### Merk

Vær forsiktig når du tar ut et minnekort, da det kan mates ut på en voldsom måte hvis du slipper fingeren plutselig. Vennligst løs ut kortet forsiktig.

## Fotograferingsmenyen

Du kan endre forskjellige innstillinger knyttet til fotograferingen fra fotograferingsmenyen.

- 1 Trykk på [MENU/OK] på fotograferingsskjermbildet. Fotograferingsmenyen vises.

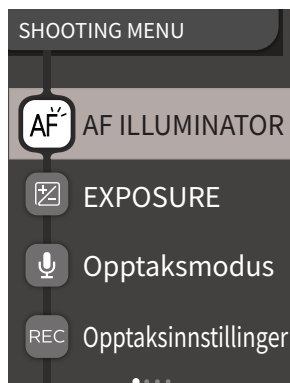

- 2 Trykk på eller for å velge elementet som skal stilles inn.

- For en beskrivelse av hvert element, se "Elementer på Shooting Menu".

- 3 Endre innstillingene.

- 4 Trykk på [MENU/OK].

Innstillinger tas i bruk og skjermen går tilbake til fotograferingsskjermbildet.

### ■ Elementer på Shooting Menu

#### [AF ILLUMINATOR]

Hvis du velger ON, vil AF-lampen lyse i perioden fra når du trykker lukkerknappen halvveis ned til motivet er i fokus, noe som gjør det lettere å fokusere på mørke motiver.

- Avhengig av motivet, kan det være vanskelig å fokusere selv om blitsen brukes.
- Når du fotograferer nære motivet, kan det hende at effekten av AF-lampen ikke er tilstrekkelig.
- Ikke bruk AF-lampen i nærheten av menneskeøyne.

#### [EXPOSURE]

Juster lysstyrken til bildet. Eksponering brukes når motivet er for lyst eller for mørkt, eller når det er stor kontrast mellom motivet og bakgrunnen (forskjell i lysstyrke).

- Den innstilte eksponeringsverdien beholdes selv etter at bilde data er flyttet til en datamaskin osv.

#### [Recording Mode]

Starter opptaksmodusen som er angitt i [Rec Settings].

#### [Rec Settings]

Bytter til [After shooting] eller [Before & after]. (Se s. 15)

For en beskrivelse av følgende elementer, se "Oppsettmenyen". (s. 21)

[PRINT SETTINGS] / [Bluetooth SETTINGS] / [Select Buttons Guide] / [DATE/TIME] / [言語/LANG.] / [SOUND SET-UP] / [PLAYBACK VOLUME] / [AUTO POWER OFF] / [RESET] / [FRAME DATA RESET] / [FORMAT] / [FIRMWARE UPGRADE]

## Visningsmenyen

Du kan endre forskjellige innstillinger knyttet til visning fra visningsmenyen.

- 1 Trykk på [MENU/OK] på visnings skjermbildet. Visningsmenyen vises.

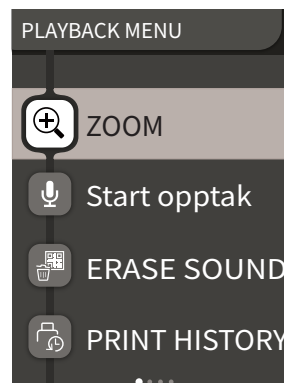

- 2 Trykk på eller for å velge elementet.

- For en beskrivelse av hvert element, se "Elementer på visningsmeny".

- 3 Endre innstillingene.

- 4 Trykk på [MENU/OK].

Innstillinger tas i bruk og skjermen går tilbake til forrige skjerm bilde.

### ■ Elementer på visningsmeny

#### [ZOOM]

Se "Zoome inn på bilder". (s. 13)

#### [Start recording]

Tar opp lyd i bilder. Hvis det er bilder med lyd som allerede er tatt opp, vil lyden bli overskrevet. (Se s. 16)

#### [ERASE SOUND]

Fjerner lyden fra bilder med lyd som allerede er brukt.

#### [PRINT HISTORY]

- Vis opptil de siste 50 bildene som ble skrevet ut.
- Velg et bilde og trykk på (Skriv ut) for å starte utskriften.
- Du kan slette utskriftshistorikken ett bilde om gangen ved å trykke på [MENU/OK].

#### [ERASE]

Du kan slette ett og ett bilde eller slette alle samtidig.

#### [IMAGE ROTATE]

Viser et bilde rotert 90 grader.

#### [COPY]

Kopier bilder fra internminnet til et minnekort eller fra et minnekort til internminnet.

Følg fremgangsmåten nedenfor.

1. Velg [COPY] fra visningsmenyen.
2. Velg kopieringsdestinasjonen og trykk på [MENU/OK].
3. Velg [FRAME] eller [ALL FRAMES] og trykk på [MENU/OK]. Hvis du valgte [ALL FRAMES], starter kopieringen. Hvis du valgte [FRAME], gå til trinn 4.
4. Trykk på eller for å velge det bildet som skal kopieres.
5. Trykk på eller og velg [COPY].



6. Trykk på [MENU/OK].

For en beskrivelse av følgende elementer, se "Oppsettmenyen" (s. 21)

[PRINT SETTINGS] / [Bluetooth SETTINGS] / [Select Buttons Guide] / [DATE/TIME] / [言語/LANG.] / [SOUND SET-UP] / [PLAYBACK VOLUME] / [AUTO POWER OFF] / [RESET] / [FRAME DATA RESET] / [FORMAT] / [FIRMWARE UPGRADE]

## Oppsettmenyen

Følg fremgangsmåten nedenfor for å endre innstillinger med oppsettmenyen.

- 1 Trykk på [MENU/OK] på fotograferingsskjermbildet eller visningsskjermbildet.
- 2 Trykk på  eller  for å velge elementet som skal stilles inn.
  - For en beskrivelse av hvert element, se "Elementer i oppsettmenyen".
- 3 Endre innstillingene.
- 4 Trykk på [MENU/OK].  
Innstillinger tas i bruk og skjermen går tilbake til forrige skjerm bilde.

### ■ Elementer i oppsettmenyen

#### [PRINT SETTINGS]

Endre utskriftsplasseringen og fargen på QR-koden som skrives ut på PRINT WITH SOUND.

#### Merk

For PRINT WITH SOUND, er det nødvendig å koble til lydfunksjonen til smarttelefon-appen.

#### [Default QR Code Position]:

Endre standard QR-kodeplassering.

#### [QR Code Color]:

Endre utskriftsfargen for QR-koden.

#### [Bluetooth SETTINGS]

Installer smarttelefon-appen på smarttelefonen din før paringregistrering.

#### [PAIRING REGISTRATION]:

Når du kobler til smarttelefonen din via Bluetooth for første gang, må du pare enhetene sammen. Se følgende fremgangsmåte for paring:

1. Velg [Bluetooth SETTINGS] fra visningsmenyen.
2. Velg [PAIRING REGISTRATION] og trykk på [MENU/OK].
3. Trykk på [SETTINGS] på smarttelefon-appen.
4. Trykk på [Bluetooth settings] på smarttelefon-appen.
5. Trykk på [Connect].
6. Tillat paring.

#### [DELETE PAIRING REG.]:

Du kan slette informasjon fra smarttelefonen din som er registrert for paring.

#### [INFORMATION]:

Viser Bluetooth-adresse, navn og registrert terminalnavn for hovedenheten.

#### [Select Buttons Guide Display]

Angir om veiledningsvisning av valgknapper skal vises eller skjules.

#### [DATE/TIME]

Angir dato og klokkeslett.

#### [DATE STAMP]

Skriver ut datoen på bildene. Velg [OFF] hvis du ikke vil at datoen skal skrives ut på bildene dine.

#### [言語/LANG.]

Angi språket som skal vises på LCD-skjermen.

#### [SOUND SET-UP]

Angir lydstyrken på driftslyden, lukkervolumet og oppstartslyden. Velg [OFF] hvis du vil slå av lyden.

#### [PLAYBACK VOLUME]

Still inn avspillingsvolumet for de innspilte lydene.

#### [AUTO POWER OFF]

Stiller inn tiden til kameraet slås av automatisk når det ikke er i bruk.

#### [RESET]

Tilbakestiller innstillingene til standardinnstillingene. Dato og klokkeslett angitt i dato/tid blir ikke tilbakestilt.

#### [FRAME DATA RESET]

Tilbakestiller standard rammeinnstillinger som brukes for hurtigtaster.

#### [FORMAT]

Formaterer kameraets internminne eller et minnekort som er satt inn i kortsporet. Alle lagrede bilder vil bli slettet.

#### [FIRMWARE UPGRADE]

Oppgraderer programvaren. Det finnes to metoder for å oppgradere fastvaren, som vist nedenfor.

Det kreves et minnekort for å oppgradere programvaren. Klargjør et minnekort på forhånd.

#### ● Ved bruk av smarttelefon-appen "INSTAX MINI LIPLAY"

1. Sett minnekortet inn i kortsporet på kameraet.
2. Start smarttelefon-appen "INSTAX MINI LIPLAY".
3. Trykk på [SETTINGS] i "INSTAX MINI LIPLAY".
4. Klikk på [Check for firmware update] i "INSTAX MINI LIPLAY".
5. Følg veiledningen på skjermen.

#### ● Ved bruk av kameraet

1. Last ned den nyeste programvaren (FPUPDATE.DAT) fra FUJIFILMs nettside ved hjelp av en datamaskin eller annen enhet, og kopier den til innholdskatalogen på minnekortet.
2. Sett inn minnekortet med den kopierte programvaren i kameraets kortspor.
3. Velg [FIRMWARE UPGRADE] fra SHOOTING MENU eller PLAYBACK MENU.
4. Følg veiledningen på skjermen.

## Tilgjengelige funksjoner ved bruk av smarttelefon-appen

Følgende funksjoner kan brukes ved å koble med smarttelefon-appen INSTAX MINI LIPLAY.



### Lydfunksjon

Ta opp lyd med kameraet, konverter den til en QR-kode og skriv ut QR-koden på et bilde. Den innspilte lyden kan lyttes til via smarttelefonen din når en trykt QR-kode skannes av smarttelefonen din.

- Du kan spille av eller slette lyden på bilder med lyd som du tidligere har skrevet ut med smarttelefon-appen.

#### Merk

Hvis du sletter et bilde med lyd ved bruk av smarttelefonapplikasjonen, vil ikke lyden lenger kunne spilles av selv om QR-koden leses.

### Fjernstyrt fotografering

Ta bilder med kameraet ditt ved å bruke smarttelefonen din som en fjernutløser for lukkeren.

### Snarveisfunksjon

Du kan velge fotorammer på smarttelefonen og tilordne rammene til de tre hurtigtastene som er plassert på siden av kameraet.

### Direkte utskrift

Overfør et bilde fra smarttelefonen til kameraet, og skriv det ut med INSTAX-utskriftsfunksjonen. Før du sender bildet, kan du bruke smarttelefonapplikasjonen til å flytte, rotere, zoome eller beskjære bildet.

### Lagre utskrevne bilder på smarttelefonen

Du kan lagre utskrevne bilder tatt med kameraet i smarttelefon-appen. Du kan legge INSTAX-rammer til bildene og lagre dem på smarttelefonen.

## Spesifikasjoner

### ■ Kamerafunksjon

|                            |  |
|----------------------------|--|
| Bildesensor                | 1/5 type CMOS primærfargefilter  |
| Antall registrerte piksler | 2560 × 1920 piksler  |
| Lagringsmedium             | Internminne, mikro SD-/mikro SDHC-minnekort  |
| Lagringskapasitet          | Cirka 45 bilder i internminnet, omtrent 850 bilder per 1 GB i mikro SD-/mikro SDHC-minnekort         |
| Opptaksmetode              | JPEG (DCF-kompatibel Exif Ver. 2,3)  |
| Fokusavstand               | f = 28 mm (35 mm filmekvivalent)   |
| Blenderåpning              | F2.0   |
| Autofokus                  | Enkel AF (med AF Illuminator)  |
| Fotograferingsavstand      | 10 cm til ∞  |
| Lukkerhastighet            | 1/4 sekund til 1/8000 sekund (automatisk omkobling)  |
| ISO-følsomhet              | ISO100 til 1600 (automatisk omkobling)   |
| Eksponeringskontroll       | Program AE   |
| Eksponering                | -2,0 EV til +2,0 EV (1/3 EV-trinn)   |
| Lysmålingsmetode           | TTL 256 delt måling, multimåling   |
| Hvitbalanse                | Auto   |
| Blits                      | Auto-blits / tvungen blits / undertrykt blits<br>Fotograferingsområde med blits: Ca. 50 cm til 1,5 m |
| Selvtløser                 | Ca. 2 sekunder / ca. 10 sekunder   |
| Bildeeffekter              | Filtre, rammer (3 tilgjengelige med snarveier)   |
| Lydoptak                   | Det er mulig å ta opp lyd når du tar bilder eller spiller av enkeltbilder. Mulig å overskrive.       |

### ■ Utskriftsfunksjon

|                          |  |
|--------------------------|--|
| Film brukt               | FUJIFILM instant film INSTAX MINI (selges separat) |
| Antall filmer            | 10 filmer/pakke                                    |
| Filmstørrelse            | 86 mm × 54 mm                                      |
| Skjermstørrelse          | 62 mm × 46 mm                                      |
| Antall utskriftspiksel   | 800 × 600 punkter                                  |
| Utskriftsoppløsning      | 12,5 punkter / mm (318 dpi, 80 µm punkthøyde)      |
| Utskriftsgradering       | RGB-gradering på 256 farger                        |
| Utskriftbart bildeformat | JPEG-bilder tatt med denne enheten                 |

|                   |   |
|-------------------|---|
| Utskriftstid      | Ca. 12 sekunder   |
| Utskriftsfunksjon | Bilder i internminnet og bilder på minnekortet kan skrives ut.                  |
| Skriv ut på nytt  | Ny utskrift er mulig for bilder som er lagret i utskrifthistorikken (opptil 50) |

## ■ Annen

|   |   |
|---|---|
| Funksjoner knyttet til smarttelefon-app | Lydavspillingsfunksjon fra utskrevne bilder, funksjon for bildeutskrift for smarttelefon, fjernopptaksfunksjon, rammevalgfunksjon |
| LCD-skjerm                              | 2,7 tommers TFT-farge-LCD-skjerm<br>Pikseltall: Ca. 230 000 punkter   |
| Eksternt grensesnitt                    | USB type-C-port (kun for lading)  |
| Strømforsyning                          | Litium ion-batteri (innvendig type: kan ikke fjernes)   |
| Ladefunksjon                            | Innebygd batteri  |
| Mulig antall utskrevne bilder           | Cirka 100 (fra full lading)<br>*Antall utskrifter avhenger av bruksforholdene.  |
| Ladetid                                 | Ca. 2-3 timer<br>*Ladetid avhenger av temperaturen.   |
| Hovedenhetens dimensjoner               | 82,5 mm × 122,9 mm × 36,7 mm (uten utstikkende deler)   |
| Hovedenhetens vekt                      | Ca. 255 g   |
| Driftsmiljø                             | Temperatur: +5 °C til +40 °C<br>Fuktighet: 20 % til 80 % (ingen kondens)  |

\*Spesifikasjonene ovenfor kan endres for forbedret ytelse.

## Feilsøking

Kontroller følgende punkter før du vurderer et problem som en funksjonsfeil. Hvis problemet vedvarer selv etter handling, ta kontakt med vårt servicesenter for reparasjon eller besøk nettsiden nedenfor.

FUJIFILMs nettside: <https://global.fujifilm.com/>

Hvis følgende problem oppstår...

| Problem   | Mulige årsaker og løsninger   |
|---|---|
| Jeg kan ikke slå på kameraet.                           | Batteriet kan være utladet. Vennligst lad opp kameraet.   |
| Batteriet blir raskt utladet.                           | Hvis du bruker kameraet i svært kalde omgivelser, vil batteriet tømmes raskt. Hold kameraet varmt før du tar bilder.  |
| Kameraet slår seg av under bruk.                        | Batterinivået kan være lavt. Vennligst lad opp kameraet.  |
| Ladingen starter ikke.                                  | <ul style="list-style-type: none"> <li>Kontroller at USB-strømadapterstikket er koblet til strømuttaket.</li> <li>Slå av kameraet når du lader det. Hvis kameraet er på, lades det ikke opp.</li> </ul>   |
| Det tar for lang tid å lade.                            | Ved lave temperaturer kan ladingen ta noe lenger tid.   |
| Selvutløserlampen blinker under lading.                 | Lad batteriet i et temperaturområde på +5 °C til +40 °C. Hvis kameraet ikke vil lade i dette temperaturområdet, må du kontakte vårt kundestøttesenter.  |
| Jeg kan ikke ta bilde når jeg trykker på lukkerknappen. | <ul style="list-style-type: none"> <li>Kontroller at strømmen er på.</li> <li>Hvis batterinivået er lavt, må du lade opp kameraet.</li> <li>Hvis internminnet eller minnekortet er fullt, sett inn et nytt minnekort eller slett unødvendige bilder.</li> <li>Bruk et minnekort formatert med denne enheten.</li> <li>Hvis kontaktflaten på minnekortet (den gullbelagte delen) er skitten, må du tørke det av med en myk, tørr klut.</li> <li>Minnekortet kan være ødelagt. Sett inn et nytt minnekort.</li> </ul> |
| Jeg kan ikke fokusere kameraet.                         | Bruk AF/AE-låsen til å ta bilder av motiver som er vanskelige å fokusere på.  |
| Blitsen utøses ikke.                                    | Kontroller at innstillingen suppressed flash ikke er valgt. Velg en annen innstilling enn suppressed flash-innstillingen.   |
| Selv om blitsen ble utløst, er bildet mørkt.            | <ul style="list-style-type: none"> <li>Kontroller at du ikke er for langt unna motivet. Ta bilder innenfor blitsrekkevidden. Ca. 50 cm til 1,5 m.</li> <li>Hold kameraet korrekt slik at du ikke hindrer blitsen med fingrene.</li> </ul>   |
| Bildet er uklart.                                       | <ul style="list-style-type: none"> <li>Hvis objektivet har smuss på det, for eksempel fingeravtrykk, rengjør objektivet.</li> <li>Kontroller at AF-rammen er grønn før du tar et bilde.</li> </ul>  |

| Problem  | Mulige årsaker og løsninger  |
|--|--|
| Kameraet fungerer ikke som det skal.   | <ul style="list-style-type: none"> <li>• Det kan være en midlertidig feil. Trykk på Reset-knappen. Hvis det fortsatt ikke fungerer som det skal, ta kontakt med vårt servicesenter for reparasjon.</li> <li>• Batteriet kan være utladet. Vennligst lad opp kameraet.</li> </ul>   |
| Filmkassetten kan ikke settes inn eller kan ikke settes inn på en jevn måte. | <ul style="list-style-type: none"> <li>• Bruk FUJIFILM instant film INSTAX MINI (andre filmer kan ikke brukes).</li> <li>• Rett inn det gule merket på filmkassetten med det gule justeringsmerket på kamerahuset for å sette inn filmen.</li> </ul>   |
| Filmen sitter fast inne i kameraet og vil ikke mates ut.                     | <ul style="list-style-type: none"> <li>• Filmen kan være feiljustert på grunn av støt som vibrasjoner eller fall. Legg inn en ny filmkassett.</li> <li>• Hvis filmen sitter fast, slå av kameraet og slå det på igjen. Hvis problemet vedvarer fjerner du den fastklemt filmen og setter inn en ny filmkassett.</li> </ul> |
| Noen eller alle de ferdige utskriftene er hvite.                             | Ikke åpne filmdekselet før alle filmeksponeringene er brukt. Ueksponert film vil bli eksponert for tidlig dersom dekselet åpnes. For tidlig eksponert film vil være hvit uten bilder.  |
| Utskriften er ujevn.   | <ul style="list-style-type: none"> <li>• Ikke rist, bøy, brett eller hold på utskriften umiddelbart etter at den er skrevet ut.</li> <li>• Ikke blokker sporet for filmutløsning.</li> </ul>   |

## VIKTIG SIKKERHETSINFORMASJON

Dette produktet er utformet med tanke på sikkerhet og for å gi sikker tjeneste når det håndteres på riktig måte i henhold til brukerhåndboken og instruksjonene som følger med. Det er viktig at både produktet og INSTAX MINI-filmen håndteres korrekt og kun brukes til å skrive ut bilder som beskrevet i brukerhåndboken og i INSTAX MINI-filminstruksjonene. For din trygghet og sikkerhet, må du følge det som står i brukerhåndboken. Det er også en god idé å oppbevare brukerhåndboken på et trygt, lett tilgjengelig sted der du kan se i den etter behov.

### ADVARSEL

Dette symbolet indikerer fare, som kan føre til personskade eller død. Følg disse instruksjonene.

### ADVARSEL

 Hvis ett av følgende tilfeller skjer, må du umiddelbart koble fra den medfølgende USB Type-C-kabelen, slå av kameraet og unngå ytterligere bruk av kameraet:

- Kameraet blir varmt, avgir røyk, avgir en brent lukt eller fungerer på annen måte unormalt.
- Kameraet faller ned i vann, eller det kommer fremmedlegemer som vann eller metall inn i kameraet.

 Siden batteriet er innebygd i kameraet, må du ikke utsette det for varme, kaste det i åpen ild, prøve å miste det i bakken, eller utsette det for slag. Dette kan føre til at kameraet eksploderer.

### ADVARSEL

 Forsøk aldri å ta dette produktet fra hverandre. Du kan bli skadet.

 Hvis noe er galt med kameraet, må du aldri prøve å reparere det selv. Du kan bli skadet.

 Hvis produktet faller eller skades slik at de indre delene er synlige, må du ikke berøre det. Kontakt din FUJIFILM-forhandler.

 Ikke berør noen deler eller utstikkende deler på innsiden av bakdekselet. Du kan bli skadet.

 Du må aldri få dette produktet vått eller håndtere det med våte hender. Dette kan føre til elektrisk støt.

 Koble umiddelbart fra USB-kabelen når batteriet er fulladet.

 Oppbevares utilgjengelig for små barn. Dette produktet kan forårsake skade i hendene på et barn.

 Ikke dekk til eller pakk inn kameraet eller strømadapteren i en klut eller et teppe. Dette kan forårsake varmedannelse og forvrengning av kamerahuset eller forårsake brann.



“CE”-merket sertifiserer at dette produktet tilfredsstiller kravene i EU (Den europeiske unionen) angående sikkerhet, offentlig helse, miljø og forbrukerbeskyttelse. (“CE” er forkortelsen for Conformité Européenne.)

FUJIFILM erklærer herved at radioutstyrstypen FI043 er i samsvar med direktiv 2014/53/EU.

For mer informasjon, gå til nettsiden nedenfor:  
[https://instax.com/mini\\_liplay/en/spec.html](https://instax.com/mini_liplay/en/spec.html)



## Enkel kamerabehandling

### ■ Kamerabehandling

1. **Ikke åpne filmdekselet før du har brukt opp hele filmen. Ellers vil resten av filmen bli eksponert og bli hvit, og da kan ikke filmen lenger brukes.**
2. Kameraet er en skjær gjenstand. Ikke utsett den for vann, sand eller sandete materialer og ikke mist den i bakken.
3. Ikke bruk en stropp som er laget for mobiltelefoner eller andre lignende elektroniske produkter. Disse stroppene er vanligvis for svake til å holde kameraet på en sikker måte. For sikkerhets skyld, bruk kun stropper som er designet for ditt kamera, og bruk kun slik som den er spesifikt tiltenkt og instruert.
4. Ikke bruk løsemidler som tynner eller alkohol for å fjerne smuss.
5. Ikke la kameraet ligge i direkte sollys eller på varme steder, slik som en bil. Ikke la det ligge på fuktige steder over lengre perioder.
6. Møllavvisende gass som naftalen, kan påvirke kameraet og utskriftene. Pass på å oppbevare kameraet og utskriftene på et trygt, tørt sted.
7. Vær oppmerksom på at temperaturområdet som kameraet kan brukes innenfor er +5 °C til +40 °C.
8. Vær svært nøye med å sikre at utskrevet materiale ikke bryter opphavsretten, bilderrettighetene, privatliv eller andre personlige rettigheter og ikke fornærmer offentlig anstendighet. Handlinger som krenker andres rettigheter, er i strid med offentlig anstendighet eller utgjør en plage, kan være straffbart etter lov eller på annen måte være lovpålagt.
9. Dette kameraet er for vanlig husholdningsbruk. Det er ikke egnet for kommersiell fotografering eller andre anvendelser der det brukes et stort antall utskrifter.

### ■ Håndtere LCD-skjermen

Da LCD-skjermen lett kan skrapes eller skades av skarpe eller harde gjenstander, anbefaler vi at du setter på et beskyttelsesark (tilgjengelig i butikk) på skjermen.

### ■ Lade batteriet

**Batteriet er ikke ladet ved transporten fra fabrikk. Lad batteriet helt opp før bruk.**

Lad batteriet med den medfølgende USB Type C-kabelen. Ladetiden vil øke ved omgivelsestemperaturer under +10 °C eller over +35 °C. Ikke forsøk å lade batteriet ved temperaturer over +40 °C eller ved temperaturer under +5 °C, da batteriet ikke vil bli ladet.

### ■ Batterilevetid

Ved normale temperaturer kan batteriet lades opp igjen omtrent 300 ganger. En merkbar reduksjon i hvor lenge batteriet holder på ladingen, indikerer at det har nådd slutten av sin levetid.

### ■ Forsiktig: Når batteriet er i bruk

Batteriet og kamerahuset kan bli varme å ta på etter lang tids bruk. Dette er normalt.

### ■ Sertifiseringsmerker for kameraet er plassert inne i filmkammeret.

### ■ Forsiktig: Ved utskrift av bilder

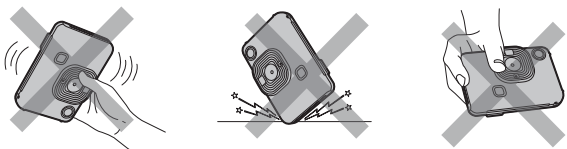

### ■ INSTAX MINI Film og utskriftbehandling

Se FUJIFILM Instant Film INSTAX MINI for bruksanvisning for film. Følg alle instruksjoner for sikker og riktig bruk:

1. Oppbevar filmen på et kjølig sted. Legg ikke filmen på et sted der temperaturen er ekstremt høy (f.eks. i en lukket bil) i mange timer.
2. Ikke punkter, revne eller skjær INSTAX MINI-filmene. Filmene må ikke brukes hvis den blir skadet.
3. Når du setter i en filmkassett, må du bruke filmen så snart som mulig.
4. Hvis filmen har blitt oppbevart på et sted der temperaturen er ekstremt høy eller lav, må den returneres til romtemperatur før du begynner å skrive ut bilder.
5. Pass på å bruke filmen før utløpsdatoen eller "Bruk før" -datoen.
6. Unngå flyplasskontrollert bagasjekontroll og annen sterk røntgenlys. Effekten av dugg osv. kan vises på en ubrukt film. Vi anbefaler at du tar med deg kameraet og/eller filmen på flyet som håndbagasje. (Sjekk med hver flyplass for mer informasjon.)
7. Unngå sterkt lys, og oppbevar de utskrevne utskriftene på et kjølig og tørt sted.
8. Ikke stikk hull på eller klipp filmen, fordi den inneholder en liten mengde kaustisk lim (høyt alkalisk). La aldri barn eller dyr putte filmen i munnen. Pass i tillegg på at limet ikke kommer i kontakt med hud eller klær.
9. Hvis limet inne i filmen kommer i kontakt med hud eller klær, må du straks vaske det av med rikelige mengder vann. Hvis limet kommer i kontakt med øyne eller munn, må du umiddelbart vaske området med store mengder vann og kontakte lege. Merk at den alkaliske filmen forblir aktiv i ca. 10 minutter etter at bildet er skrevet ut.
10. Ikke oppbevar bilder i en lukket pose, da dette kan føre til misfarging.
11. Ikke berør bildet under fremkallingstiden.

### ■ Forholdsregler om håndtering av filmen og utskrifter

For informasjon, se instruksjoner og advarsler for FUJIFILM Instant Film INSTAX MINI.



## Bluetooth® enheter: Forholdsregler

**VIKTIG:** Les følgende merknader før du bruker produktets innebygde Bluetooth-sender.

■ **Brukes bare som del av et Bluetooth-nettverk.**

FUJIFILM påtar seg ikke ansvar for skader som følge av uautorisert bruk. Må ikke brukes i applikasjoner som krever en høy grad av pålitelighet, for eksempel i medisinske enheter eller andre systemer som kan ha direkte eller indirekte innvirkning på menneskeliv. Når du bruker enheten i en datamaskin og andre systemer som krever en større grad av pålitelighet enn Bluetooth-enheter, må du sørge for å ta alle nødvendige forholdsregler for å sikre sikkerheten og forhindre funksjonsfeil.

■ **Bruk bare i landet der enheten ble kjøpt.**

Denne enheten er i overensstemmelse med forskrifter for Bluetooth-enheter i det landet den ble kjøpt. Følg alle lokale forskrifter ved bruk av enheten. FUJIFILM tar ikke ansvar for problemer som oppstår ved bruk i andre jurisdiksjoner.

■ **Trådløse data (bilder) kan fanges opp av tredjeparter.**

Sikkerheten på data som er overført via trådløse nettverk, garanteres ikke.

■ **Ikke bruk enheten på steder som er utsatt for magnetfelt, statisk elektrisitet eller radioforstyrrelser.**

Ikke bruk senderen i nærheten av mikrobølgeovner eller på andre steder som er utsatt for magnetfelt, statisk elektrisitet eller radioforstyrrelser som kan forhindre mottak av trådløse signaler. Gjensidig forstyrrelse kan forekomme når senderen brukes i nærheten av andre trådløse enheter som opererer i 2,4 GHz-båndet.

■ **Bluetooth-senderen bruker 2,4 GHz-båndet. Maksimal radiofrekvens-effekt er 4,613 mW.**

■ **Denne enheten opererer med samme frekvens som kommersielle, opplærings og medisinske enheter og trådløse sendere.**

Den opererer også med samme frekvens som lisensierte sendere og spesielle ikke-lisensierte lavspenningssendere som brukes i sporingssystemer for radiofrekvensidentifikasjon for monteringslinjer og i andre lignende bruksområder.

■ **For å unngå forstyrrelser med de ovennevnte enhetene, må du ta følgende forholdsregler.**

Bekreft at radiofrekvensidentifikasjonssenderen ikke er i drift før du bruker denne enheten. Hvis du legger merke til at denne enheten forårsaker interferens ved radiofrekvensidentifikasjonssporingsystemet med lavspenning, kontakt en FUJIFILM-representant.

■ **Følgende kan straffes etter loven:**

- Demontering eller modifisering av denne enheten.
- Fjerning av etiketter for enhetssertifisering.

■ **Informasjon om varemerker**

Bluetooth® ordmerke og logoer er registrerte varemerker som tilhører Bluetooth SIG, Inc., og all bruk av slike merker av FUJIFILM er under lisens.

## Informasjon om sporbarhet i Europa

**Produsent: FUJIFILM Corporation**

7-3, Akasaka 9-Chome, Minato-ku, Tokyo  
Japan

**Autorisert representant i Europa:**

**FUJIFILM Europe GmbH**

Balcke-Duerr-Allee 6, 40882 Ratingen  
Tyskland

**Importør i EU: FUJIFILM Europe B.V.**

Oudenstaart 1, 5047 TK Tilburg  
Nederland

**Importør i UK: FUJIFILM UK Limited**

Fujifilm House, Whitbread Way,  
Bedford, Bedfordshire, MK42 0ZE  
STORBRITANNIA

Hvis du har spørsmål om dette produktet, vennligst ta kontakt med en FUJIFILM autorisert forhandler, eller gå til nettsiden nedenfor.

<https://global.fujifilm.com/>

# FUJIFILM

**FUJIFILM Corporation**

7-3, AKASAKA 9-CHOME, MINATO-KU, TOKYO 107-0052, JAPAN