

FUJIFILM

instax[®] mini LiPlay

HYBRID INSTANT CAMERA

[SOFORTDRUCK + DIGITAL-TECHNOLOGIEN]

Benutzeranleitung (Vollversion)



- Diese Benutzeranleitung (Vollversion) ist für eine Kamera mit einer Firmwareversion 2.0 oder höher vorgesehen. Wenn die Firmwareversion niedriger als 2.0 ist, können die Funktionen und Bildschirme von denen in den Erklärungen abweichen.
- Laden Sie die neueste Firmware von der FUJIFILM-Webseite herunter.

Inhaltsverzeichnis

Vor der Verwendung.....	3	Verschiedene Arten von Aufnahmen	15
Hinweise zur Entsorgung der Kamera	3	Aufnahmen mit dem Selbstauslöser	15
Über diese Kamera	3	Aufnahmen mit dem Blitz	15
Wesentliche Merkmale	3	Eine Selbstaufnahme machen (Selfie)	16
Funktionen, auf die mit der Smartphone-App zugegriffen werden kann	3	Aufnahme mit der AF/AE-Sperre	16
Teilebezeichnungen.....	4	Drucken aus VERLAUF DRUCKEN	17
LCD-Monitor	5	Verwenden einer Speicherkarte	17
Benutzung der Auswahltasten	6	Einsetzen einer Speicherkarte	17
Anbringen der Trageschleife.....	6	Verwendung des AUFNAHME-MENÜS	18
Laden des Akkus.....	7	Verwendung des WIEDERGABE-MENÜS	19
Ladestatusanzeige.....	7	Verwendung des Einstellungs-Menüs.....	19
Ein-/Ausschalten	7	Funktionen, die über Verknüpfung mit der Smartphone-App verfügbar sind.....	20
Prüfen des Akkuladestands	7	Ton-Funktion	20
Anfangseinstellungen	8	Fernauslöser-Funktion.....	20
Einlegen/Entnehmen der „INSTAX mini“-Filmpackung	9	Schnellzugriffsfunktion	20
Einlegen der Filmpackung	9	Direkte Druck-Funktion	20
Entnehmen einer verbrauchten Filmpackung	10	Technische Daten	21
Grundlegende Aufnahme und Wiedergabe.....	10	Fehlerbehebung	22
Aufnehmen	10	WICHTIGER SICHERHEITSHINWEIS	23
Wiedergabe von Bildern.....	11	Vernünftige Pflege der Kamera	23
Ändern der Wiedergabebildschirm-Anzeige.....	11	Bluetooth®-Geräte: Vorsichtshinweise	24
Drucken	12		
Restfilm-Anzeige.....	13		
Wählen Sie das Rahmen und den Filter aus	13		
Auswahl des Rahmens	13		
Auswahl des Filters.....	13		
Tonaufnahme in den Bildern.....	14		
Tonaufnahme bei der Aufnahme.....	14		
Aufnahme des Tons bei der Wiedergabe.....	15		

Vor der Verwendung

Bevor Sie diese Kamera verwenden, prüfen Sie bitte Folgendes.

Mitgeliefertes Zubehör

- USB-Kabel zum Aufladen (1)
- Trageschleife (1)

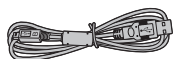

- Benutzeranleitung (1)

Hinweise zur Entsorgung der Kamera

In dieser Kamera kommt ein eingebauter Lithium-Ionen-Akku zum Einsatz.

Wenn Sie die Kamera entsorgen, halten Sie sich an die lokal geltenden Vorschriften und entsorgen Sie sie ordnungsgemäß. Bitte beachten Sie für Anfragen das beiliegende Blatt mit den KONTAKTDATEN.

Falls Ihr Land oder Ihre Region darauf nicht enthalten sind, wenden Sie sich bitte an Ihren örtlichen Händler.

ACHTUNG

Nehmen Sie den eingebauten Akku nicht selbst heraus, Sie könnten sich verletzen.



Entsorgung von Elektro- und Elektronikgeräten aus privaten Haushalten
Entsorgung von Elektro- und Elektronikgeräten (Anzuwenden in der Europäischen Union und anderen europäischen Ländern mit entsprechend geregelter Abfall-Sammelsystem)

Dieses Symbol auf dem Produkt, in seiner Bedienungsanleitung sowie auf der Garantiekarte oder/und auf seiner Verpackung, besagt, dass dieses Produkt nicht mit dem normalen Hausmüll entsorgt werden darf. Stattdessen soll es der zuständigen Sammelstelle übergeben werden, die das Produkt dem Elektro- / Elektronikschrott- Recycling zuführt.

Durch Sicherstellen einer korrekten Entsorgung dieses Produktes helfen Sie, möglichen negativen Auswirkungen für Umwelt und Gesundheit vorzubeugen, die bei unsachgemäßer Abfallbehandlung dieses Produktes entstehen könnten.

Das Recycling und die Wiederverwertung von Materialien hilft, natürliche Rohstoffe zu bewahren. Für genauere Informationen bezüglich der Wiederverwertung dieses Produktes wenden Sie sich bitte an die für Ihren Wohnort zuständige Abfallbehörde, Ihre kommunale Abfallstelle oder an den Händler, bei dem Sie dieses Produkt erworben haben.

In Ländern außerhalb der EU: Wenn Sie dieses Produkt entsorgen möchten, wenden Sie sich an die für Sie zuständige Abfallbehörde und befolgen Sie die geltenden Vorschriften.



Dieses Symbol auf den Batterien oder Akkus zeigt an, dass diese nicht als Haushaltsabfall behandelt werden dürfen.

Über diese Kamera

Wesentliche Merkmale

- Das kleinste auf dem Markt verfügbare instax-Produkt.
- Sie können Ihr Bild mit dem LCD-Monitor perfekt ausrichten und das Bild im Kameraspeicher oder auf der Micro-SD-Karte speichern.
- Sie können ein Bild aus Ihrer Fotosammlung auswählen und mithilfe der instax-Druckfunktion ausdrucken.
- Sie können Ihre Fotos mit 10 Rahmen und 6 Filtern bearbeiten.
- Sie können Ihre Bilder mit dem aufgezeichneten Ton abspeichern.
- Elegantes und luxuriöses Design.
- Mit einem Selfie-Spiegel für die einfache Aufnahme von Selfies ausgestattet.

Funktionen, auf die mit der Smartphone-App zugegriffen werden kann

- **Ton-Funktion**
Nehmen Sie mit der Kamera Ton auf, wandeln Sie ihn in einen QR-Code um und drucken Sie den QR-Code auf ein Foto (Mit Ton drucken). Der Ton wird wiedergegeben, wenn die mit der instax-Druckfunktion ausgedruckten QR-Codes mit Ihrem Smartphone eingelesen werden.
- **Fernzugriff auf die Kamera**
Steuern Sie die Kamera, indem Sie mit Ihrem Smartphone ferngesteuerte Aufnahmen machen.
- **Schnellzugriffsfunktion**
Sie können Fotorahmen auf Ihrem Smartphone auswählen und die Rahmen den 3 Schnellzugriffstasten zuweisen, die sich an der Seite der Kamera befinden.
- **Direktdruck**
Übertragen Sie ein Bild von Ihrem Smartphone auf die Kamera und drucken Sie es mit der instax-Druckfunktion aus. Bevor Sie das Foto senden, können Sie das Foto mit der Smartphone-App verschieben, drehen, hineinzoomen, herauszoomen oder zuschneiden.

Teilebezeichnungen

Vorderseite

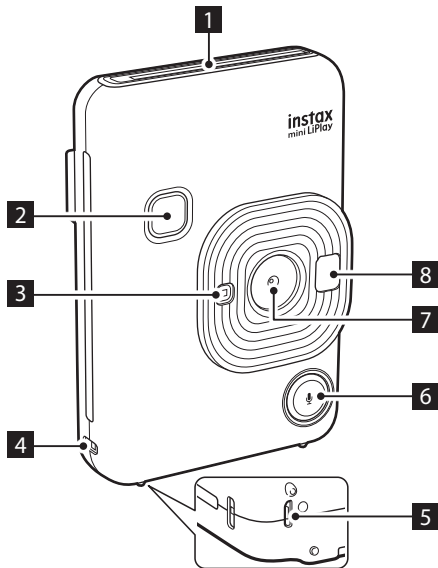

- 1 Filmausgabeschlitz
- 2 Auslöser
- 3 Blitz/Selbstauslöserlämpchen
- 4 Trageschlaufen-Haken
- 5 USB-Buchse
- 6 (Ton)-Taste
- 7 Objektiv
- 8 Selfie-Spiegel
- 9 Filmtürsperre
- 10 Filmtür
- 11 (Schnellzugriffstaste 1)
- 12 Reset-Taste*
- 13 (Schnellzugriffstaste 2)
- 14 (Schnellzugriffstaste 3)
- 15 Micro-SD-Karteneinschub

Rückseite

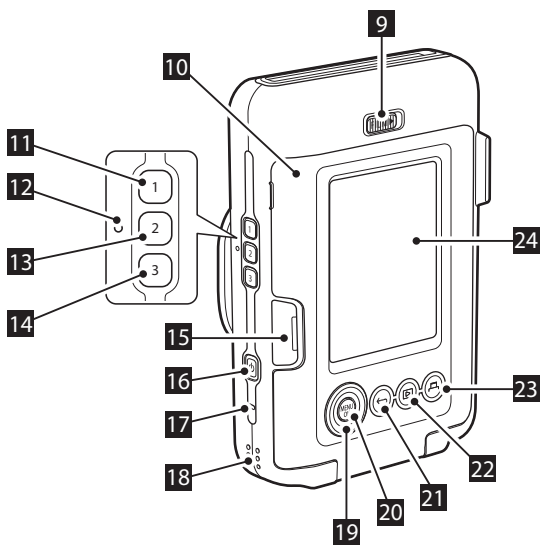

- 16 (Ein/Aus)-Taste
- 17 Mikrofon
- 18 Lautsprecher
- 19 Auswahl Tasten
- 20 MENU/OK-Taste
- 21 (Zurück)-Taste
- 22 (Wiedergabe)-Taste
- 23 (Drucken)-Taste
- 24 LCD-Monitor

*Wenn die Kamera nicht richtig funktioniert, drücken Sie die Reset-Taste, um die Kamera zurückzusetzen.

LCD-Monitor

Der Aufnahmebildschirm wird beim Einschalten der Stromversorgung auf dem LCD-Monitor angezeigt.

- Um vom Aufnahmebildschirm zum Wiedergabebildschirm zu wechseln, drücken Sie (Wiedergabe).
- Um vom Wiedergabebildschirm zum Aufnahmebildschirm zu wechseln, drücken Sie den Auslöser.

Drücken Sie während der Anzeige des Aufnahmebildschirms oder Wiedergabebildschirms (Zurück), um die folgenden Informationen auf dem LCD-Monitor anzuzeigen.

Aufnahmebildschirm

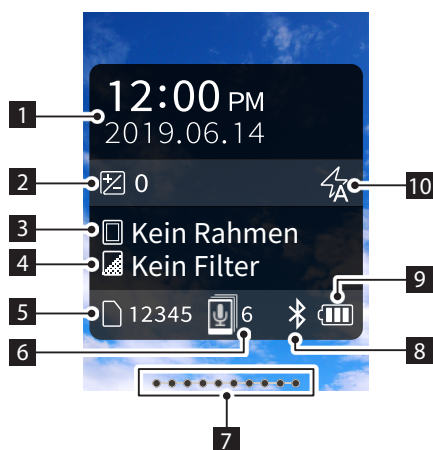

Wiedergabebildschirm

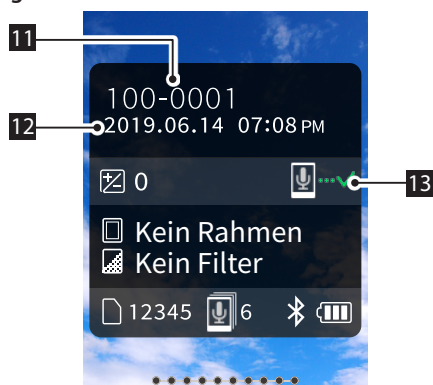

- 1 Aktuelles Datum und Uhrzeit
- 2 Belichtung
- 3 Bildnummer
- 4 Filtername
- 5 Anzahl der verfügbaren Bilder*
- 6 Anzahl der Mit Ton drucken-Bilder, die darauf warten, gesendet zu werden
- 7 Restfilm-Anzeige
- 8 Bluetooth Verbindungsstatus-Anzeige
- 9 Batteriestand-Anzeige
- 10 Blitz-Anzeige
- 11 Bild-Nr.-Anzeige
- 12 Informationen zu Aufnahmedatum/-uhrzeit
- 13 Übertragungsstatus-Anzeige von Mit Ton drucken-Bildern







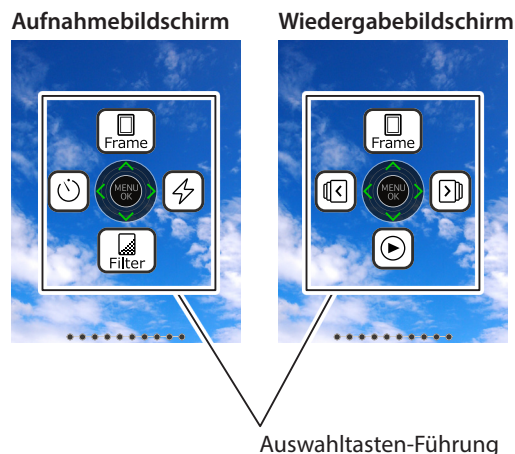

*Bei Verwendung des INT. SPEICH wird angezeigt. Das Symbol wird in Rot angezeigt, wenn die Anzahl der verfügbaren Bilder 10 oder weniger ist.

■ AUSWAHLTASTEN FÜHRUNG-Anzeige





Beim Start oder Umschalten von Bildschirmen (Aufnahmebildschirm ↔ Wiedergabebildschirm), erscheint die AUSWAHLTASTEN FÜHRUNG für kurze Zeit.

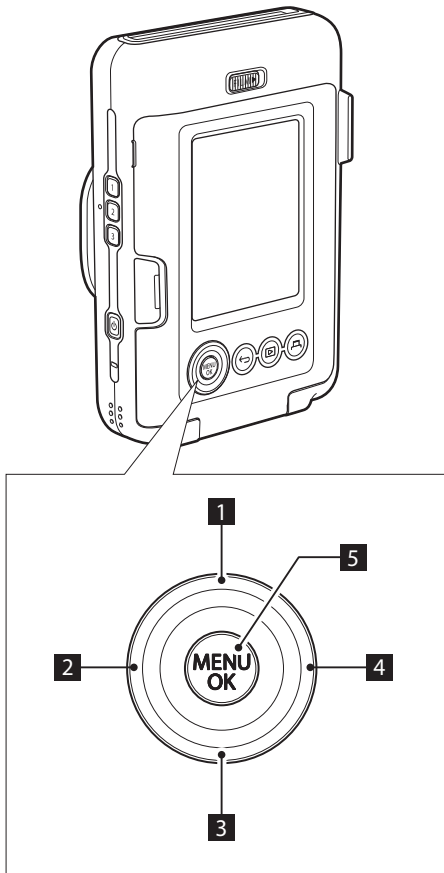

Benutzung der Auswahl Tasten

Die     -Tasten (auf, ab, links und rechts) werden zur Auswahl von Menüpunkten verwendet oder zum Aufruf der den     -Tasten zugewiesenen Funktionen. Die [MENÜ/OK]-Taste wird zur Anzeige des Menüs verwendet oder um eine Auswahl zu treffen.



- 1  Nach oben
- 2  Nach links
- 3  Nach unten
- 4  Nach rechts
- 5 Menüanzeige/Auswahl treffen

Anbringen der Trageschleife

Bringen Sie die Trageschleife wie unten gezeigt an.

- Legen Sie die Trageschleife um Ihr Handgelenk, wenn Sie die Kamera tragen oder Fotos aufnehmen, um ein Fallenlassen der Kamera zu verhindern.

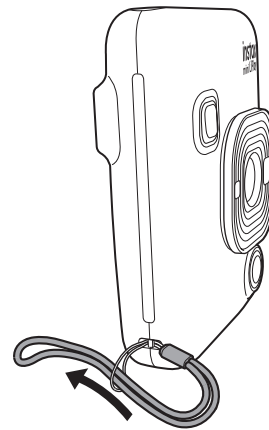

Laden des Akkus

- ❗ Schalten Sie die Kamera aus, bevor Sie den Akku aufladen. Der Akku wird nicht aufgeladen, wenn die Kamera eingeschaltet ist.
- ❗ Achten Sie darauf, das Kabel ordnungsgemäß wie gezeigt anzubringen.

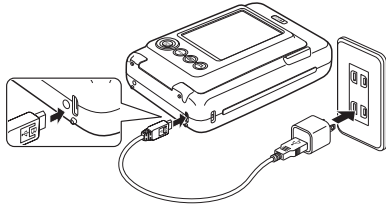

Verbinden Sie die Kamera und einen mit Ihrem Smartphone gelieferten USB-Netzadapter mit dem mitgelieferten USB-Kabel und verbinden Sie anschließend den USB-Netzadapter mit einer Steckdose.

- Der Ladevorgang dauert etwa 2 bis 3 Stunden.

Ladestatusanzeige

Während des Ladens	Das Selbstauslöserlämpchen leuchtet auf.
Ladevorgang beendet	Das Selbstauslöserlämpchen erlischt.
Ladefehler	Das Selbstauslöserlämpchen blinkt.

Laden von einem PC:

- Verbinden Sie die Kamera und den PC direkt. Verbinden Sie nicht über einen USB-Hub oder eine Tastatur.
- Wenn der PC während des Aufladens in den Ruhemodus eintritt, wird das Aufladen unterbrochen. Um das Aufladen fortzusetzen, beenden Sie den Ruhemodus und schließen Sie dann das USB-Kabel wieder an.
- Abhängig von den Spezifikationen, Einstellungen oder Bedingungen des PC wird der Akku eventuell nicht aufgeladen.

Hinweis

- Der Akku kann nicht entfernt werden.
- Der Akku wurde während der Herstellung nicht aufgeladen. Bitte laden Sie den Akku vor der Verwendung vollständig auf.
- Hinweise zum Akku finden Sie unter „Vernünftige Pflege der Kamera“. (S. 23)

Ein-/Ausschalten

Halten Sie (Ein/Aus) zum Ein- oder Ausschalten gedrückt.

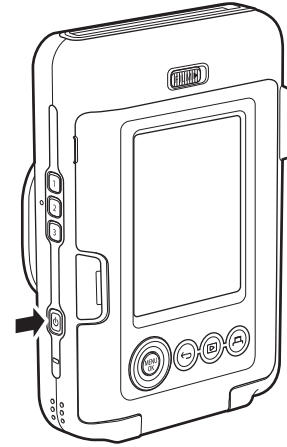

Prüfen des Akkuladestands

Der Akkuladestand wird auf dem LCD-Monitor angezeigt, wenn (Zurück) auf dem Aufnahmebildschirm oder Wiedergabebildschirm gedrückt wird.

Anzeige	Akkuladestand
	Es ist noch ausreichender Ladestand vorhanden.
	Der verbleibende Ladestand ist halb oder weniger. Aufladen wird empfohlen.
	Es ist kein ausreichender Ladestand mehr vorhanden. Bitte laden Sie schnellstmöglich auf.

- Wenn der Akkuladestand niedrig ist, wird das -Symbol unten rechts auf dem LCD-Monitor angezeigt.
- Wenn der Akku vollständig entladen ist, erscheint das -Symbol auf dem LCD-Monitor und die Stromversorgung wird ausgeschaltet.

- Wenn Sie die Kamera für einen bestimmten Zeitraum nicht verwenden, schaltet sie sich automatisch aus. Sie können den Zeitraum bis zum Ausschalten der Stromversorgung einstellen. (S. 20)
- Drücken Sie im Aufnahmemodus (Wiedergabe), um den Wiedergabebildschirm anzuzeigen und in den Wiedergabemodus einzutreten.
- Drücken Sie den Auslöser im Wiedergabemodus vollständig herunter, um den Aufnahmebildschirm anzuzeigen und den Aufnahmemodus auszuwählen.

Anfangseinstellungen

Wird die Kamera nach dem Kauf zum ersten Mal eingeschaltet, wird automatisch ein Bildschirm angezeigt, auf dem die Sprache, das Datum und die Uhrzeit eingestellt werden und auch ein Smartphone gekoppelt werden kann.

Bitte installieren Sie die „INSTAX mini LiPlay“-App auf Ihrem Smartphone, bevor Sie die Koppelungsregistrierung durchführen.

- Wenn Sie ein Android-OS-Smartphone verwenden, suchen Sie bitte nach „INSTAX mini LiPlay“ im Google Play Store und installieren Sie es.

*Anforderungen für Android-OS-Smartphones: Android Ver. 5.0 oder höher mit installiertem Google Play Store

- Wenn Sie ein iOS-Smartphone verwenden, suchen Sie bitte nach „INSTAX mini LiPlay“ im App Store und installieren Sie es.

*Anforderungen für iOS-Smartphones: iOS Ver. 10 oder höher
Abhängig von Ihrem Smartphone können Sie „INSTAX mini LiPlay“ eventuell nicht nutzen, auch wenn Sie es installiert haben und Ihr Smartphone die obenstehenden Anforderungen erfüllt.

Diese Einstellung kann auch später konfiguriert werden. Wenn Sie die Einstellungen später konfigurieren oder neu konfigurieren möchten, stellen Sie [言語/LANG.], [DATUM/ZEIT] und [Bluetooth-EINSTELLUNGEN] im EINSTELLUNG-MENÜ ein.

1 Schalten Sie die Stromversorgung ein

- Wenn Sie die Stromversorgung zum ersten Mal nach dem Kauf einschalten, wird der Spracheinstellungsbildschirm (言語/LANG.) angezeigt.

2 Wählen Sie Ihre gewünschte Sprache aus und drücken Sie [MENÜ/OK]

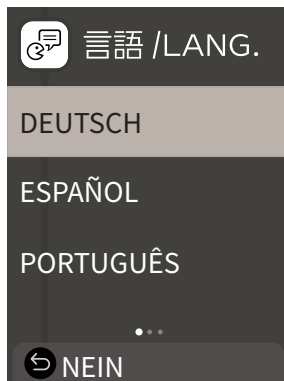

3 Stellen Sie die Datumsreihenfolge ein und drücken Sie [MENÜ/OK]

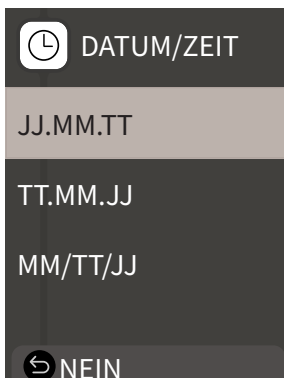

4 Stellen Sie das Jahr, den Monat, den Tag, die Stunde und die Minute ein und drücken Sie dann [MENÜ/OK]

Bewegen Sie den Cursor mit ⬅️ ➡️ und ändern Sie die Zahl mit ⬆️ ⬇️.

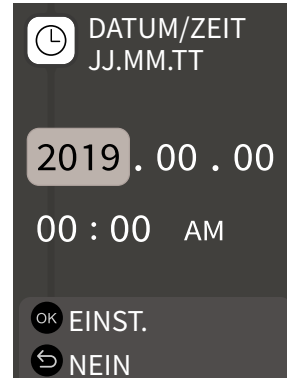

Konfigurieren Sie dann die Koppelungseinstellungen.

5 Drücken Sie [MENÜ/OK]



- Wenn Sie keine Koppelung einstellen möchten, drücken Sie ⬅️ (Zurück), um die Anfangseinstellungen zu beenden.

6 Starten Sie die Smartphone-App „INSTAX mini LiPlay“ und drücken Sie [EINSTELLUNGEN]



7 Drücken Sie [Bluetooth Einstellungen] in der Smartphone-App



8 Drücken Sie [Verbinden] in der Smartphone-App

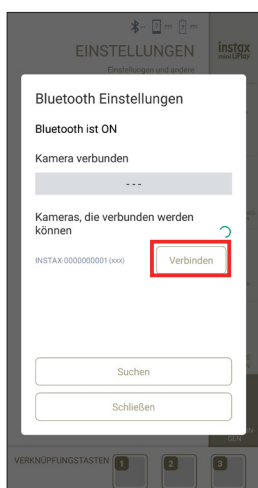

- Sie können den NAME der Kamera durch Zugriff auf das Einstellungs-Menü bestätigen (S. 19). Wählen Sie dann die Menüpunkte in der folgenden Reihenfolge aus: [Bluetooth-EINSTELLUNGEN], [INFORMATION], [NAME].

9 Koppelung zulassen

10 Überprüfen Sie, dass die Koppelungsregistrierung beendet ist



Wenn die Koppelungsregistrierung beendet ist, wechselt der Bildschirm zum Aufnahmebildschirm.

Einlegen/Entnehmen der „INSTAX mini“-Filmpackung

Einlegen der Filmpackung

1 Schieben Sie die Filmtürsperre und öffnen Sie die Filmtür

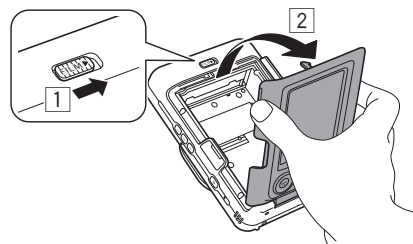

2 Legen Sie die Filmpackung ein, indem Sie die gelben Markierungen ausrichten

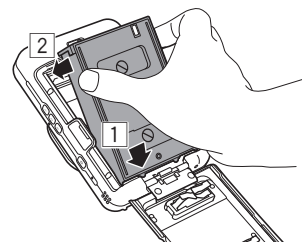

3 Schließen Sie die Filmtür

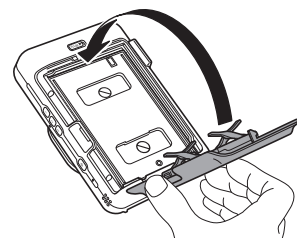

4 Entfernen Sie die schwarze Filmabdeckung, die automatisch ausgeworfen wird

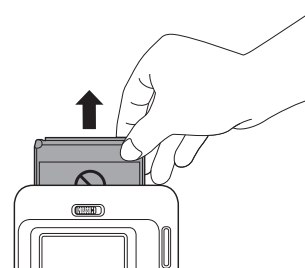

Entnehmen einer verbrauchten Filmpackung

- 1 Schieben Sie die Filmtürsperre und öffnen Sie die Filmtür

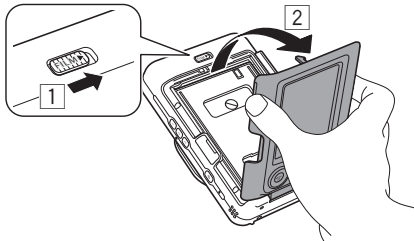

- 2 Greifen Sie die rechteckigen Löcher in der Filmpackung und ziehen Sie die Filmpackung dann aus der Kamera heraus

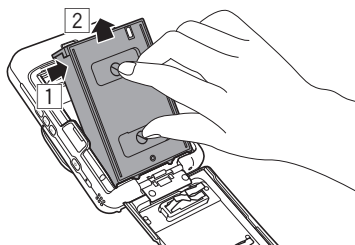

Grundlegende Aufnahme und Wiedergabe

Aufnehmen

Die folgenden Schritte beschreiben das grundlegende Aufnahmeverfahren.

- 1 Schalten Sie die Stromversorgung ein
- 2 Halten Sie die Kamera fest
- 3 Konfigurieren Sie das Bild und den Filter usw. nach Bedarf
- 4 Entscheiden Sie sich für den Bildausschnitt der Aufnahme
- 5 Drücken Sie den Auslöser halb herunter, um auf das Motiv zu fokussieren

Wenn das Motiv im Fokus ist



Ein Piep ertönt und der grüne AF-Rahmen wird auf dem LCD-Monitor angezeigt.

Wenn das Motiv nicht im Fokus ist

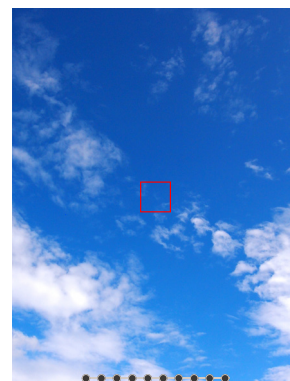

Ein roter AF-Rahmen wird auf dem LCD-Monitor angezeigt. Ändern Sie entweder den Bildausschnitt oder verwenden Sie die AF/AE-Sperre. (S. 16)

- 6 Drücken Sie den Auslöser vollständig nach unten, um ein Foto aufzunehmen

Das Foto wird aufgenommen und das Bild wird im INT. SPEICH oder auf der Speicherkarte gespeichert.

• Für die Schritte zum Drucken eines Bilds, das Sie aufgenommen haben, beziehen Sie sich bitte auf „Drucken“. (S. 12)



- Stabilisieren Sie bei der Aufnahme Ihre Arme an Ihrem Körper und halten Sie die Kamera mit beiden Händen fest.
- Achten Sie darauf, das Objektiv der Kamera nicht zu berühren, wenn Sie den Auslöser drücken.
- Drücken Sie den Auslöser sanft vollständig herunter, um ein Bild aufzunehmen, damit sich die Kamera nicht bewegt oder zittert.
- Achten Sie darauf, den Blitz oder das Objektiv nicht mit Ihren Fingern oder der Trageschleife abzudecken.
- Der Blitz wird eventuell ausgelöst, wenn Sie den Auslöser vollständig herunterdrücken, um ein Bild bei wenig Licht oder Gegenlicht aufzunehmen. Sie können die Blitz-Einstellungen so ändern, dass der Blitz nicht auslöst. (S. 16)

Hinweise zum INT. SPEICH

- Wenn der INT. SPEICH voll ist, löst der Auslöser nicht aus und Sie können keine Fotos aufnehmen. Bitte löschen Sie einige Bilder oder verwenden Sie eine Speicherkarte.
- Tritt an der Kamera eine Fehlfunktion auf, können Bilder im INT. SPEICH beschädigt werden oder verloren gehen.
- Es wird empfohlen, dass Sie wichtige Bilder als Backup auf ein anderes Medienformat (Festplatte, CD-R, CD-RW, DVD-R, usw.) kopieren.
- Wenn Sie Ihre Kamera zur Reparatur übergeben, können wir die Integrität der Daten im INT. SPEICH nicht garantieren.
- Bei der Reparatur der Kamera müssen wir eventuell die Daten im INT. SPEICH überprüfen.

Wiedergabe von Bildern

Sie können Bilder auf dem LCD-Monitor wiedergeben.

- 1 Schalten Sie die Stromversorgung ein**
- 2 Drücken Sie  (Wiedergabe)**
Das zuletzt aufgenommene Bild wird angezeigt.
- 3 Drücken Sie  oder , um das Bild auszuwählen, das Sie wiedergeben möchten**
 - Drücken Sie den Auslöser vollständig herunter, um zum Aufnahmebildschirm zurückzukehren.





Ändern der Wiedergabebildschirm-Anzeige

Sie können in das Bild hineinzoomen und die Anzahl der auf dem LCD-Monitor angezeigten Bilder ändern.

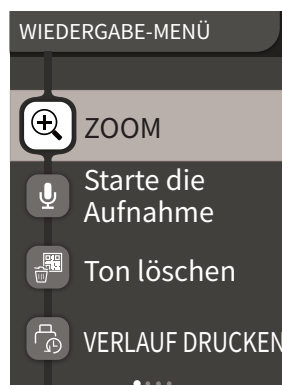



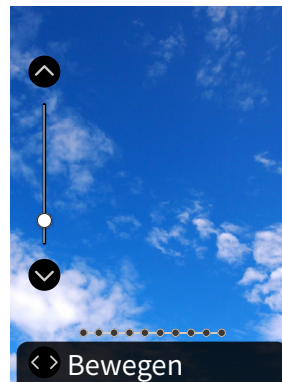

■ Zoomen von Bildern

- 1 Wählen Sie das Bild aus, in das Sie hineinzoomen möchten und drücken Sie [MENÜ/OK]**
Das WIEDERGABE-MENÜ wird angezeigt.



- 2 Drücken Sie  oder  zur Auswahl von [ZOOM]**
- 3 Drücken Sie [MENÜ/OK]**
Der Zoombildschirm wird angezeigt.
- 4 Zoomen Sie mit  und  in das Bild hinein oder aus ihm heraus**



- Drücken Sie  oder  auf dem Zoombildschirm, um zum Verschiebebildschirm zu wechseln und verschieben Sie die Bildschirmposition mit    . Um zum Zoombildschirm zurückzukehren, drücken Sie  (Zurück).
- Wenn Sie auf dem Zoom- oder Verschiebebildschirm [MENÜ/OK] drücken, kehrt der Bildschirm zum Wiedergabebildschirm zurück.
- Sie können auch mit ein- oder ausgezoomtem Bild drucken.

■ Ändern der Anzahl der angezeigten Bilder

Drücken Sie während der Anzeige des Wiedergabebildschirms

⏮ (Wiedergabe), um die Anzahl der angezeigten Bilder zu ändern.

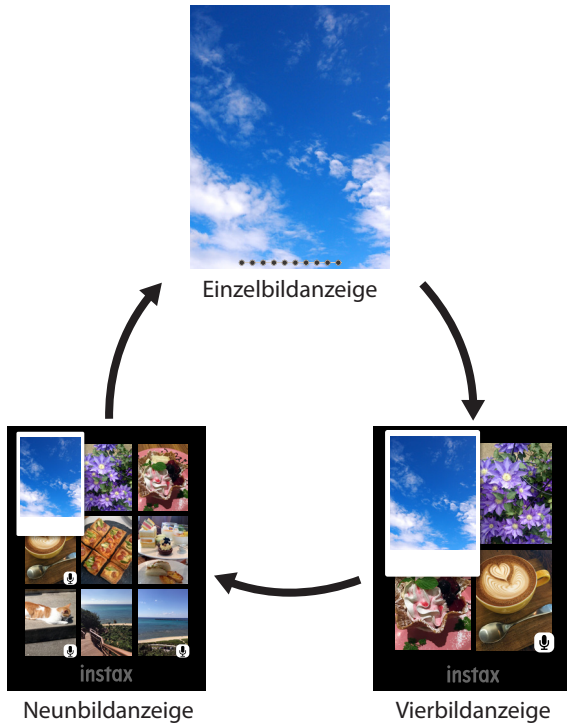

Drucken

Sie können die Bilder mit dem folgenden Verfahren drucken.

- 1 Schalten Sie die Stromversorgung ein**
- 2 Drücken Sie ⏮ (Wiedergabe)**
Das zuletzt aufgenommene Bild wird angezeigt.
- 3 Drücken Sie ⏪ oder ⏩, um das Bild auszuwählen, das Sie drucken möchten**
- 4 Wählen Sie die gewünschten Einstellungen wie Rahmen und Zoom**
- 5 Drücken Sie 🖨 (Drucken)**
- 6 Drücken Sie 🔊 oder 🔇 zur Auswahl von [DRUCKEN] oder [Mit Ton drucken]**

Hinweis

Um mit Ton zu drucken ist es erforderlich, mit der Ton-Funktion der Smartphone-App zu verknüpfen.

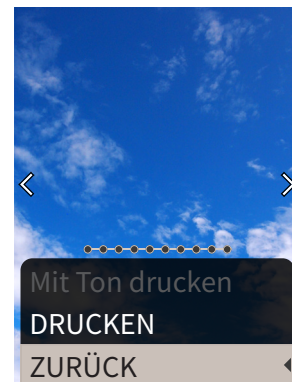

- 7 Drücken Sie [MENÜ/OK]**
Das Drucken startet.
 - Verwenden Sie zum Mit Ton drucken 🔊🔇, um die Druckposition des QR-Codes nach Bedarf zu ändern.
 - Um den Druck abzubrechen, wählen Sie [ZURÜCK] oder drücken Sie ⏪ (Zurück).
- 8 Wenn der Ausgabeton des Films stoppt, halten Sie die Oberseite des Films fest und entnehmen Sie ihn**

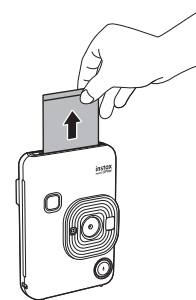

Hinweis

Achten Sie darauf, den Filmausgabeschlitz nicht mit Ihren Fingern oder der Trageschlaufe zu verdecken.

Restfilm-Anzeige

Die verbleibende Bildanzahl des Films wird durch die Punkte an der Unterseite des Bildschirms angezeigt. Jedes Mal, wenn ein Bild gedruckt wird, ändert sich ein Punkt zu einem kleinen Quadrat. Die Punkte werden Rot angezeigt, wenn die Anzahl der verbleibenden Bilder 2 oder weniger ist.

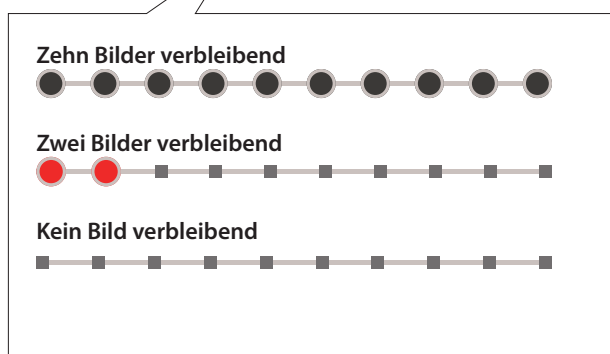

- Zur Handhabung des Films beziehen Sie sich bitte auf die Bedienungsanleitung des FUJIFILM Sofortbildfilms „INSTAX mini“.
- Die Filmentwicklung dauert etwa 90 Sekunden (die Zeit variiert je nach Umgebungstemperatur).

Wählen Sie das Rahmen und den Filter aus

Auswahl des Rahmens

Befolgen Sie das untenstehende Verfahren, um den Rahmentyp auszuwählen.

- 1 Drücken Sie auf dem Aufnahme- oder Wiedergabebildschirm**

Der folgende Leitfaden wird angezeigt.

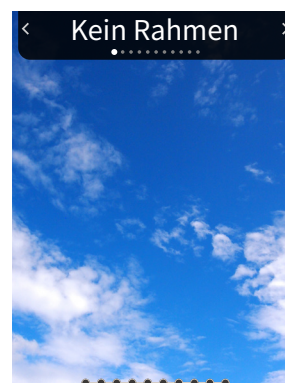

- 2 Drücken Sie** **oder** , **um den Rahmentyp auszuwählen**

- 3 Drücken Sie** **oder [MENÜ/OK]**

Der Rahmen wird angewandt und die Anzeige kehrt zum vorherigen Bildschirm zurück.

- Drücken Sie (Zurück), um zum vorherigen Bildschirm zurückzukehren, ohne den Rahmen anzuwenden.
- Um den Rahmen abzubrechen, den Sie angewandt haben, wählen Sie „Kein Rahmen“ unter Rahmentyp aus.

Sie können auch eine Schnellzugriffstaste drücken, um den dieser Taste zugewiesenen Rahmen auszuwählen.

Auswahl des Filters

Befolgen Sie das untenstehende Verfahren, um den Filtertyp auszuwählen.

- 1 Drücken Sie auf dem Aufnahmebildschirm**

Der folgende Leitfaden wird angezeigt.

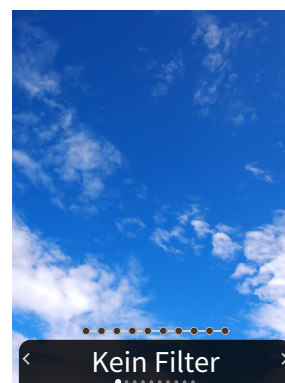

- 2 Drücken Sie** **oder** , **um den Filtertyp auszuwählen**

3 Drücken Sie oder [MENÜ/OK]

Der Filter wird angewandt und die Anzeige kehrt zum vorherigen Bildschirm zurück.

- Drücken Sie  (Zurück), um zum vorherigen Bildschirm zurückzukehren, ohne den Filter anzuwenden.
- Um den Filter abubrechen, den Sie angewandt haben, wählen Sie „Kein Filter“ unter Filtertyp aus.

Tonaufnahme in den Bildern

Diese Kamera kann den Ton in den Bildern aufnehmen.

Tonaufnahme bei der Aufnahme

Je nach Ihren Vorlieben oder dem Verwendungszweck können Sie zwischen zwei Aufnahmemodi wechseln, [Nach Aufnahme] und [Vor- & Nachher]. Der Aufnahmemodus kann in den Aufnahmeeinstellungen des Aufnahmemenüs umgeschaltet werden. (S. 18)

■ Aufnahme des Tons sofort nach der Aufnahme, wenn [Nach Aufnahme] eingestellt ist

1 Drücken Sie (Ton) auf dem Aufnahmebildschirm

Eine Erläuterung des Aufnahmemodus wird angezeigt.

2 Drücken Sie [MENÜ/OK] oder (Ton)

Der Aufnahmemodus startet und ein Aufnahmesymbol wird oben rechts auf dem Bildschirm angezeigt.

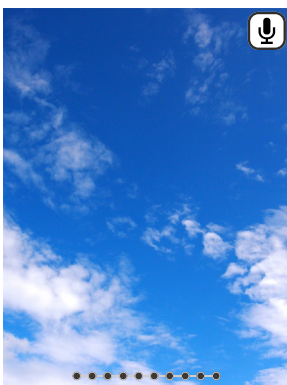

3 Drücken Sie den Auslöser halb herunter, um auf das Motiv zu fokussieren.

4 Drücken Sie den Auslöser vollständig herunter



Die Aufnahme startet nach der Aufnahme.

- Die maximale Aufnahmezeit beträgt etwa 10 Sekunden. Nach etwa 10 Sekunden wird die Aufnahme automatisch beendet und der Bildschirm wechselt automatisch.
- Wenn Sie während der Aufnahme  (Ton) erneut drücken, wird die Aufnahme zu diesem Zeitpunkt beendet.

5 Drücken Sie [MENÜ/OK], um mit Ton zu drucken

Hinweis

Um das Bild mit dem Ton zu drucken, muss dieser Vorgang mit der Tonfunktion der Smartphone-App verknüpft werden.

- Verwenden Sie , um bei Bedarf die Druckposition des QR-Codes zu ändern.
- Drücken Sie  (Zurück), um das Drucken mit Ton abubrechen.

■ Aufnahme des Tons vor und nach der Aufnahme, wenn [Vor- & Nachher] eingestellt ist

1 Drücken Sie (Ton) auf dem Aufnahmebildschirm

Der Aufnahmemodus startet und eine Aufnahmeanimation wird unten auf dem Bildschirm angezeigt.

- Wenn Sie die  (Ton)-Taste zum ersten Mal nach dem Einschalten der Stromversorgung drücken, wird für kurze Zeit eine Erläuterung des Aufnahmemodus angezeigt und dann startet der Aufnahmemodus.

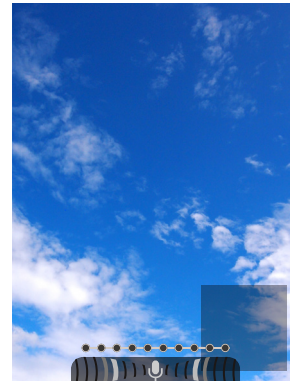

2 Drücken Sie den Auslöser halb herunter, um auf das Motiv zu fokussieren

3 Drücken Sie den Auslöser vollständig herunter

Ein Foto wird aufgenommen und der Ton wird in den 5 Sekunden vor und 5 Sekunden nach dem vollständigen Drücken des Auslösers aufgenommen.

- Drücken Sie  (Ton) erneut, um den Aufnahmemodus zu beenden.

Aufnahme des Tons bei der Wiedergabe

1 Drücken Sie (Ton) auf dem Wiedergabebildschirm für das Einzelbild

Eine Erläuterung des Aufnahmemodus wird angezeigt.

2 Drücken Sie [MENU/OK] oder (Ton)





Die Aufnahme startet und ein Aufnahmesymbol wird in der Mitte des Bildschirms angezeigt.

- Die maximale Aufnahmezeit beträgt etwa 10 Sekunden. Nach etwa 10 Sekunden wird die Aufnahme automatisch beendet.
- Wenn Sie während der Aufnahme  (Ton) erneut drücken, wird die Aufnahme zu diesem Zeitpunkt beendet.

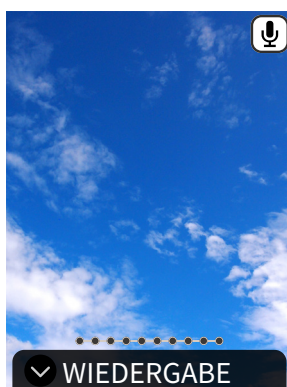
3 Drücken Sie , um die Aufnahme zu überprüfen.

Die Aufnahme wird wiedergegeben.



- Drücken Sie , um die Tonwiedergabe anzuhalten, und , um die Tonwiedergabe zu beenden.
- Drücken Sie während der Wiedergabe [MENU/OK], um den Einstellungsbildschirm für die Wiedergabelautstärke anzuzeigen. Sie können die Lautstärke auch durch Drücken von  oder  einstellen.
- Wenn Sie  (Ton) drücken, während ein Bild mit Ton angezeigt wird, wird die Meldung „Wollen Sie diese Aufnahme wirklich überschreiben?“ angezeigt. Wählen Sie zum Überschreiben [OK] aus. Wählen Sie andernfalls [ZURÜCK] aus.

Verschiedene Arten von Aufnahmen

Aufnahmen mit dem Selbstausröser

Verwenden Sie den Selbstausröser für Gruppenfotos oder um zu verhindern, dass die Kamera wackelt.

1 Drücken Sie auf dem Aufnahmebildschirm

Der folgende Leitfaden wird angezeigt.

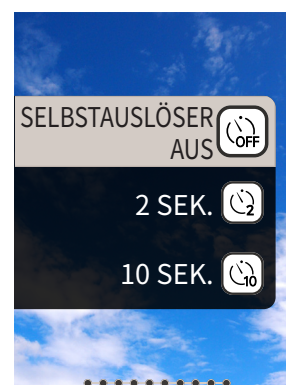

2 Drücken Sie oder zur Auswahl von [2 SEK.] oder [10 SEK.]

3 Drücken Sie [MENÜ/OK] oder

Ein Symbol, das die eingestellte Selbstausrösedauer anzeigt, wird oben rechts auf dem Bildschirm angezeigt.

- Drücken Sie  (Zurück), um zum vorherigen Bildschirm zurückzukehren, ohne die Einstellung anzuwenden.

4 Drücken Sie den Auslöser vollständig herunter Bei Auswahl von [2 SEK.]:

Wenn Sie den Auslöser drücken, blinkt das Selbstausröserlämpchen.

Bei Auswahl von [10 SEK.]:

Wenn Sie den Auslöser drücken, leuchtet das Selbstausröserlämpchen und blinkt für 3 Sekunden vor der Aufnahme.

Drücken Sie  (Zurück), um den Selbstausröser abzubrechen.

Aufnahmen mit dem Blitz

Verwenden Sie den Blitz für Aufnahmen bei Nacht oder in dunklen Umgebungen. Sie können die Blitzeinstellung ändern, um zu verhindern, dass der Blitz auslöst.

1 Drücken Sie auf dem Aufnahmebildschirm

Der folgende Leitfaden wird angezeigt.

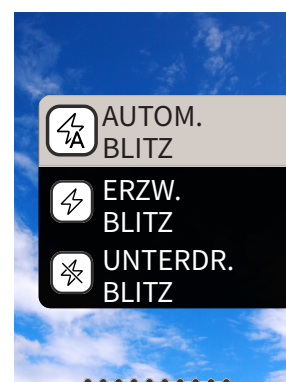

2 Drücken Sie oder , um die Blitz-Einstellung auszuwählen

- Für Einzelheiten zu den Blitz-Einstellungen beziehen Sie sich bitte auf „Blitz-Typen“.

3 Drücken Sie [MENÜ/OK] oder

4 Drücken Sie den Auslöser vollständig herunter

- Wenn Sie den Auslöser drücken, während der Blitz lädt, blinkt das Selbstauslöserlämpchen und der Verschluss wird nicht ausgelöst.

■ Blitz-Typen

Autom. Blitz

Der Blitz wird automatisch ausgelöst, wenn die Umgebung dunkel ist. Diese Einstellung ist für die meisten Situationen geeignet.

Erzw. Blitz

Der Blitz löst unabhängig von der Helligkeit der Umgebung aus. Verwenden Sie dies, wenn das Motiv durch Gegenlicht dunkel ist.

Unterdr. Blitz

Der Blitz wird nicht ausgelöst, auch wenn die Umgebung dunkel ist. Diese Einstellung ist zum Fotografieren an Orten geeignet, an denen Blitz-Aufnahmen verboten sind.

Es wird empfohlen, die Kamera auf einem Tisch usw. zu stabilisieren, wenn der unterdrückte Blitz in dunkler Umgebung verwendet wird.

Eine Selbstaufnahme machen (Selfie)

Sie können mit dem Selfie-Spiegel ein Foto von sich selbst machen.

1 Halten Sie die Kamera mit einem Objektiv-Abstand von 30 cm bis 50 cm zu Ihrem Gesicht fest

- Halten Sie die Kamera fest, da es vor allem in dunkler Umgebung leicht zu Kamera-Wackeln kommen kann.

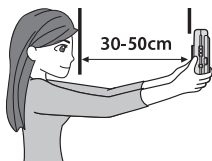

2 Überprüfen Sie Ihren Bildausschnitt im Selfie-Spiegel und lösen Sie aus

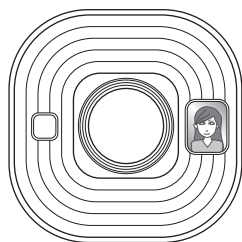

- Schauen Sie bei der Aufnahme nicht in den Blitz. Schauen in den Blitz kann vorübergehend das Sehvermögen beeinträchtigen.

Aufnahme mit der AF/AE-Sperre

Das halbe Herunterdrücken des Auslöser verriegelt den Fokus, genannt „AF-Sperre“. Die Helligkeit oder Belichtung wird ebenfalls verriegelt, genannt „AE-Sperre“. Das ist nützlich, wenn Sie das Motiv während der Aufnahme außerhalb der Bildschirmmitte platzieren möchten.

1 Drücken Sie den Auslöser halb herunter, um auf das Motiv zu fokussieren

Wenn Sie den Auslöser halb herunterdrücken, werden AF und AE verriegelt.

2 Entscheiden Sie über Ihren Bildausschnitt, während Sie den Auslöser halb herunterdrücken







3 Drücken Sie den Auslöser zur Aufnahme vollständig herunter

Es wird empfohlen, die AE/AF-Sperre für Aufnahmen folgender Motive zu verwenden, da es schwierig sein kann, auf diese zu fokussieren.

- Glänzende Motive wie ein Spiegel oder eine Autokarosserie
- Motive, die sich mit hoher Geschwindigkeit bewegen
- Motive hinter Glas
- Dunkle Motive, die Licht absorbieren, ohne es zu reflektieren, wie Haare oder Fell
- Körperlose Motive wie Rauch oder Flammen
- Motive mit wenig Kontrast zum Hintergrund (wie eine Person, deren Kleidung die gleiche Farbe hat wie der Hintergrund)
- Wenn im AF-Rahmen ein großer Kontrastunterschied vorhanden ist und das Motiv in dessen Nähe ist (wie ein Motiv vor einem Hintergrund mit starkem Kontrast)

Drucken aus VERLAUF DRUCKEN



Sie können zuvor gedruckte Bilder finden und die Einstellungen (wie Bildeffekte) zum Drucken beibehalten.
Sie können die Bilder, die Sie zuvor aufgenommen haben, mit dem folgenden Verfahren drucken.

- 1 Drücken Sie [MENÜ/OK] auf dem Wiedergabebildschirm**
Das WIEDERGABE-MENÜ wird angezeigt.
- 2 Drücken Sie  oder  und wählen Sie [VERLAUF DRUCKEN]**
- 3 Drücken Sie [MENÜ/OK]**
- 4 Drücken Sie  oder , um das Bild auszuwählen, das Sie drucken möchten**
- 5 Drücken Sie  (Drucken)**
- 6 Drücken Sie  oder  zur Auswahl von [DRUCKEN] oder [Mit Ton drucken]**

Hinweis

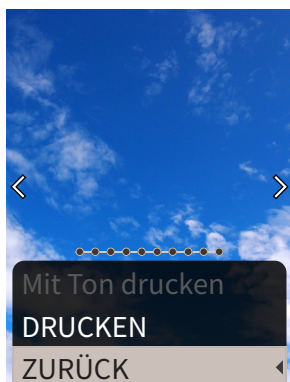
Zum Mit Ton drucken ist es erforderlich, mit der Ton-Funktion der Smartphone-App zu verknüpfen.



- 7 Drücken Sie [MENÜ/OK]**
Das Drucken startet.
 - Verwenden Sie zum Mit Ton drucken , um die Druckposition des QR-Codes nach Bedarf zu ändern.
 - Um den Druck abzubrechen, wählen Sie [ZURÜCK] oder drücken Sie  (Zurück).
- 8 Wenn der Ausgabeton des Films stoppt, halten Sie die Oberseite des Films fest und entnehmen Sie ihn**

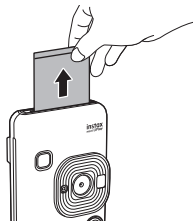

Hinweis

Achten Sie darauf, den Filmausgabeschlitz nicht mit Ihren Fingern oder der Trageschleufe zu verdecken.

Verwenden einer Speicherkarte

Die Kamera kann etwa 45 Bilder im INT. SPEICH speichern, aber Sie können mehr Bilder mit einer Speicherkarte speichern.

Hinweise zur Speicherkarte

- Micro SD- und micro SDHC-Speicherkarten sind mit dieser Kamera kompatibel. Verwendung einer anderen Speicherkarte als die des festgelegten Typs kann die Kamera beschädigen.
- Da Speicherkarten klein sind, können diese versehentlich von Kleinkindern verschluckt werden. Außerhalb der Reichweite von Kindern aufbewahren. Bitte wenden Sie sich sofort an Ihren Arzt, wenn ein Kleinkind eine Speicherkarte verschluckt hat.
- **Schalten Sie die Kamera nicht aus und entfernen Sie die Speicherkarte nicht, während die Speicherkarte formatiert wird oder Daten aufgenommen oder gelöscht werden. Dadurch kann die Speicherkarte beschädigt werden.**
- Verwenden und lagern Sie die Speicherkarte nicht in einer Umgebung, die starker statischer Elektrizität oder elektrischem Rauschen ausgesetzt ist.
- Wenn Sie eine Speicherkarte mit statischer Aufladung in die Kamera einlegen, kann dies zu Fehlfunktionen der Kamera führen. Wenn das passiert, schalten Sie die Stromversorgung aus und dann wieder ein.
- Stecken Sie keine Speicherkarte in Ihre Hosentasche. Wenn Sie sich hinsetzen, kann die Speicherkarte so belastet werden, dass sie zerbricht.
- Wenn Sie eine Speicherkarte nach längerer Verwendung entfernen, kann sie warm sein, aber das ist normal.
- Kleben Sie keine Etiketten usw. auf Speicherkarten. Etiketten können sich von der Speicherkarte lösen, während sie in die Kamera eingesetzt und aus ihr entfernt wird, was zu einer Fehlfunktion der Kamera führen kann.

Hinweise zur Verwendung einer Speicherkarte in einem PC

- Verwenden Sie auf jeden Fall diese Kamera zur Formatierung noch nicht verwendeter Speicherkarten und von im PC oder anderen Geräten verwendeten Speicherkarten vor der Verwendung.
- Wenn Sie eine Speicherkarte mit der Kamera formatieren, Bilder aufnehmen und speichern, wird automatisch ein Ordner erstellt. Verwenden Sie keinen Computer, um die Speicherkarten-Ordernamen oder -Dateinamen zu ändern oder zu löschen. Die Speicherkarte kann für die Kamera unbrauchbar werden.
- Bitte verwenden Sie den PC nicht, um Bilder von der Speicherkarte zu löschen. Verwenden Sie immer die Kamera, um Bilder von der Speicherkarte zu löschen.
- Wenn Sie eine Bilddatei bearbeiten möchten, kopieren oder verschieben Sie die Bilddatei zur Bearbeitung auf eine Festplatte usw.

Einsetzen einer Speicherkarte

- 1 Öffnen Sie den Karteneinschubdeckel**

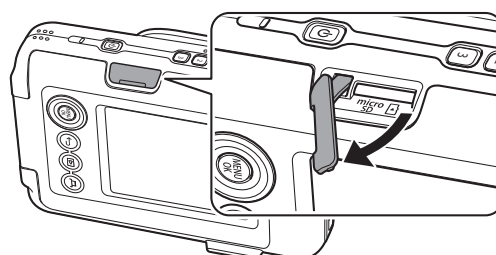

- 2** Setzen Sie die Speicherkarte vollständig ein, bis ein Klick zu hören ist. Achten Sie auf die korrekte Ausrichtung, wie unten gezeigt

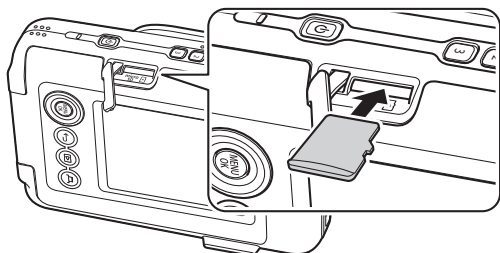

- 3** Schließen Sie den Karteneinschubdeckel

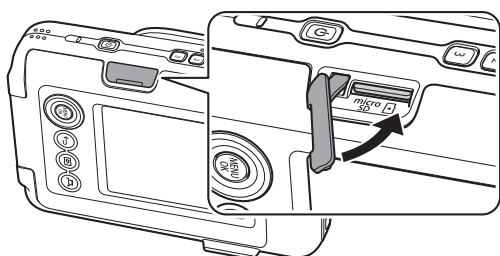

- Drücken Sie zum Entfernen einer Speicherkarte mit Ihrem Finger gegen die Speicherkarte und lösen Sie dann langsam Ihren Finger von der Karte. Die Verriegelung wird gelöst und die Speicherkarte kann entnommen werden.

Hinweis

Seien Sie beim Entnehmen einer Speicherkarte vorsichtig, sie könnte kraftvoll ausgeworfen werden, wenn Sie Ihren Finger plötzlich wegnehmen. Bitte geben Sie die Karte vorsichtig frei.

Verwendung des AUFNAHME-MENÜS

Sie können verschiedene Einstellungen zur Aufnahme mit dem AUFNAHME-MENÜ ändern.

- 1** Drücken Sie [MENÜ/OK] auf dem Aufnahmebildschirm
Das Aufnahme-Menü wird angezeigt.

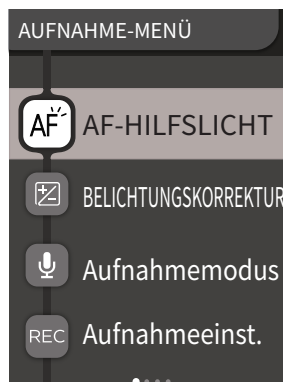

- 2** Drücken Sie oder zur Auswahl des einzustellenden Elements
• Für eine Beschreibung der einzelnen Elemente beziehen Sie sich bitte auf „Aufnahme-Menü-Elemente“.
- 3** Ändern Sie die Einstellungen
- 4** Drücken Sie [MENÜ/OK]
Die Einstellungen werden angewendet und die Anzeige kehrt zum Aufnahmebildschirm zurück.

■ Aufnahme-Menü-Elemente

[AF-HILFSLICHT]

Wenn Sie EIN auswählen, leuchtet das AF-HILFSLICHT während des Zeitraums ab dem halb Herunterdrücken des Auslösers bis das Motiv im Fokus ist, was es leichter macht, auf dunkle Motive zu fokussieren.

- Abhängig von der Szene kann es schwierig sein, zu fokussieren, selbst wenn der Blitz verwendet wird.
- Wenn Sie nahe am Motiv aufnehmen, ist der Effekt des AF-HILFSLICHT eventuell nicht ausreichend.
- Verwenden Sie das AF-HILFSLICHT nicht in unmittelbarer Nähe der Augen von Personen.

[BELICHTUNGSKORREKTUR]

Passt die Helligkeit des Bildes an. Die Belichtungskorrektur wird verwendet, wenn das Motiv zu hell oder zu dunkel ist oder wenn der Kontrast zwischen dem Motiv und dem Hintergrund (Helligkeitsunterschied) groß ist.

- Der eingestellte Belichtungswert bleibt erhalten, auch nachdem die Bilddaten auf einen PC usw. verschoben wurden.

[Aufnahmemodus]

Startet den in [Aufnahmeeinst.] festgelegten Aufnahmemodus.

[Aufnahmeeinst.]

Wechselt zu [Nach Aufnahme] oder [Vor- & Nachher]. (S. 14)

Für eine Beschreibung der folgenden Elemente beziehen Sie sich bitte auf „Verwendung des Einstellungs-Menüs“. (S. 19)
[Druck-Einstellungen]/[Bluetooth-EINSTELLUNGEN]/
[AUSWAHLTASTEN FÜHRUNG]/[DATUM/ZEIT]/[言語/LANG.]/[TON EINSTELLEN]/[WIEDERG.-LAUTST.]/[AUTOM. AUS]/
[WIEDERHERSTELLEN]/[RAHMENDATEN WIEDERHERSTELLEN]/
[FORMATIEREN]/[FIRMWARE-AKTUAL.]

Verwendung des WIEDERGABE-MENÜS

Sie können verschiedene Einstellungen zur Wiedergabe mit dem WIEDERGABE-MENÜ ändern.

- 1 Drücken Sie [MENÜ/OK] auf dem Wiedergabebildschirm
Das WIEDERGABE-MENÜ wird angezeigt.

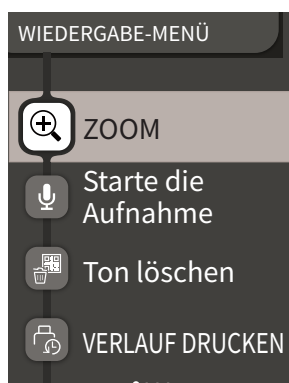

- 2 Drücken Sie oder zur Auswahl des Elements
• Für eine Beschreibung der einzelnen Elemente beziehen Sie sich bitte auf „WIEDERGABE-MENÜ-Elemente“.
- 3 Ändern Sie die Einstellungen
- 4 Drücken Sie [MENÜ/OK]
Die Einstellungen werden angewendet und die Anzeige kehrt zum vorherigen Bildschirm zurück.

■ WIEDERGABE-MENÜ-Elemente

[ZOOM]

Bitte beziehen Sie sich auf „Zoomen von Bildern“. (S. 11)

[Starte die Aufnahme]

Nimmt den Ton in den Bildern auf. Wenn in den Bildern bereits Ton aufgenommen wurde, wird der Ton überschrieben. (S. 15)

[Ton löschen]

Löscht nur den Ton von Bildern mit Ton.

[VERLAUF DRUCKEN]

- Zeigt maximal die letzten 50 Bilder an, die gedruckt wurden.
- Wählen Sie ein Bild aus und drücken Sie (Drucken), um das Drucken zu starten.
- Sie können im VERLAUF DRUCKEN einzelne Bilder durch Drücken von [MENÜ/OK] löschen.

[LÖSCHEN]

Sie können Bilder einzeln löschen oder alle auf einmal löschen.

[BILD DREHEN]

Dreht ein angezeigtes Bild um 90 Grad.

[KOPIEREN]

Kopiert Bilder vom INT. SPEICH auf eine Speicherkarte oder von einer Speicherkarte in den INT. SPEICH.

Befolgen Sie das untenstehende Verfahren.

1. Wählen Sie [KOPIEREN] aus dem WIEDERGABE-MENÜ
2. Wählen Sie das Kopierziel und drücken Sie [MENÜ/OK]
3. Wählen Sie [BILD] oder [ALLE BILDER] und drücken Sie [MENÜ/OK]
Wenn Sie [ALLE BILDER] ausgewählt haben, startet das Kopieren.
Wenn Sie [BILD] ausgewählt haben, fahren Sie mit Schritt 4 fort.

4. Drücken Sie oder , um das zu kopierende Bild auszuwählen
5. Drücken Sie oder zur Auswahl von [KOPIEREN]
6. Drücken Sie [MENÜ/OK]

Für eine Beschreibung der folgenden Elemente beziehen Sie sich bitte auf „Verwendung des Einstellungs-Menüs“. (S. 19)
[Druck-Einstellungen]/[Bluetooth-EINSTELLUNGEN]/
[AUSWAHLTASTEN FÜHRUNG]/[DATUM/ZEIT]/[言語/LANG.] / [TON EINSTELLEN]/[WIEDERG.-LAUTST.]/[AUTOM. AUS]/
[WIEDERHERSTELLEN]/[RAHMENDATEN WIEDERHERSTELLEN]/
[FORMATIEREN]/[FIRMWARE-AKTUAL.]

Verwendung des Einstellungs-Menüs

Befolgen Sie das untenstehende Verfahren, um Einstellungen mit dem Einstellungs-Menü zu ändern.

- 1 Drücken Sie auf dem Aufnahme- oder Wiedergabebildschirm [MENÜ/OK]
- 2 Drücken Sie oder zur Auswahl des einzustellenden Elements
• Für eine Beschreibung der einzelnen Elemente beziehen Sie sich bitte auf „Einstellungs-Menüelemente“.
- 3 Ändern Sie die Einstellungen
- 4 Drücken Sie [MENÜ/OK]
Die Einstellungen werden angewendet und die Anzeige kehrt zum vorherigen Bildschirm zurück.

■ Einstellungs-Menüelemente

[Druck-Einstellungen]

Ändern Sie die Druckposition und die Druckfarbe des QR-Codes für Mit Ton drucken.

Hinweis

Zum Mit Ton drucken ist es erforderlich, mit der Ton-Funktion der Smartphone-App zu verknüpfen.

[Standardeinstellung der QR-Code-Position]:

Ändert die Standardeinstellung der QR-Code-Position.

[Farbe des QR-Codes]:

Ändert die Druckfarbe des QR-Codes.

[Bluetooth-EINSTELLUNGEN]

Bitte installieren Sie vor der Kopplungs-Registrierung die Smartphone-App auf Ihrem Smartphone.

[KOPPLUNGS-REGISTRIERUNG]:

Wenn Sie mit Ihrem Smartphone zum ersten Mal über Bluetooth verbinden, müssen Sie die Geräte koppeln. Bitte beziehen Sie sich für die Kopplung auf das folgende Verfahren.

1. Wählen Sie [Bluetooth-EINSTELLUNGEN] aus dem WIEDERGABE-MENÜ
2. Wählen Sie [KOPPLUNGS-REGISTRIERUNG] und drücken Sie [MENÜ/OK]
3. Drücken Sie [EINSTELLUNGEN] in der Smartphone-App
4. Drücken Sie [Bluetooth Einstellungen] in der Smartphone-App
5. Drücken Sie [Verbinden]
6. Kopplung zulassen

[KOPPLUNGSREG. LÖSCHEN]:

Sie können die Informationen eines zur Kopplung registrierten Smartphones löschen.

[INFORMATION]:

Zeigt die Bluetooth-Adresse, den Namen und den registrierten Anschlussnamen des Hauptgeräts an.

[AUSWAHLTASTEN FÜHRUNG]

Stellt ein, ob die AUSWAHLTASTEN FÜHRUNG angezeigt oder verborgen wird.

[DATUM/ZEIT]

Stellt das Datum und die Uhrzeit ein.

[DATUMSSTEMPEL]

Schreibt das Datum in die Bilder. Wählen Sie [AUS], wenn Sie das Schreiben des Datums in die Bilder entfernen möchten.

[言語/LANG.]

Stellt die Sprache ein, die auf dem LCD-Monitor angezeigt wird.

[TON EINSTELLEN]

Stellt die Lautstärke des BETRIEBSTON, AUSLÖSER-LAUTST. und STARTTON ein.

Wählen Sie [AUS], wenn Sie den Ton ausschalten möchten.

[WIEDERG.-LAUTST.]

Stellt die Wiedergabe-Lautstärke der aufgenommenen Töne ein.

[AUTOM. AUS]

Stellt die Zeitdauer ein, bis die Stromversorgung automatisch ausgeschaltet wird, wenn die Kamera nicht verwendet wird.

[WIEDERHERSTELLEN]

Stellt die Einstellungen auf die Werkseinstellungen zurück. Das unter DATUM/ZEIT eingestellte Datum und die Uhrzeit werden nicht zurückgesetzt.

[RAHMENDATEN WIEDERHERSTELLEN]

Stellt die Standard-Rahmeneinstellungen für die Schnellzugriffstasten wieder her.

[FORMATIEREN]

Formatiert den INT. SPEICH der Kamera oder eine in den Kartensteckplatz eingesetzte Speicherkarte. Alle gespeicherten Bilder werden gelöscht.

[FIRMWARE-AKTUAL.]

Aktualisiert die Firmware-Version.

Setzen Sie die Speicherkarte mit der Firmware in den Kartensteckplatz ein und befolgen Sie die Anweisungen auf dem Bildschirm.

Laden Sie die neueste Firmware von der FUJIFILM-Webseite herunter.

Funktionen, die über Verknüpfung mit der Smartphone-App verfügbar sind

Die folgenden Funktionen können durch Verknüpfung mit der Smartphone-App „INSTAX mini LiPlay“ verwendet werden.



Ton-Funktion

Sie können den von der Kamera aufgenommenen Ton in einen QR-Code umwandeln und zusammen mit einem Bild ausdrucken (Mit Ton drucken).

- Der Ton wird abgespielt, wenn der QR-Code des Mit Ton drucken-Bildes mit einem Smartphone usw. gelesen wird.
- Sie können den Ton auf Bildern mit Ton, den Sie vorher mit der Smartphone-App gedruckt haben, wiedergeben oder löschen.

Hinweis

Wenn Sie ein Bild mit Ton mit der Smartphone-Anwendung löschen, kann der Ton nicht mehr wiedergegeben werden, auch wenn der QR-Code gelesen wird.

Fernauslöser-Funktion

Sie können Blitz- und Selbstausröser-Optionen mit der Smartphone-App einstellen und per Fernauslöser aufnehmen.

Schnellzugriffsfunktion

Die drei Schnellzugriffstasten an der Seite der Kamera können in der Smartphone-App eingestellt werden.

Direkte Druck-Funktion

Sie können ein Bild von Ihrem Smartphone zur Kamera senden und es mit der INSTAX Druckfunktion drucken. Vor dem Senden können Sie das Bild mit der Smartphone-App verschieben, drehen und zoomen.

Technische Daten

■ Kamerafunktion

Bildsensor	1/5-Typ CMOS Primärfarbfiler
Anzahl der aufgenommenen Pixel	2560 × 1920 Pixel
Speichermedium	Interner Speicher, micro SD-/micro SDHC-Speicherkarte
Speicherkapazität	Etwa 45 Bilder im internen Speicher, etwa 850 Bilder pro 1 GB auf micro SD-/micro SDHC-Speicherkarten
Aufnahmeverfahren	DCF-konform Exif Ver 2.3
Fokussentfernung	f = 28 mm (35 mm Filmäquivalent)
Blende	F2.0
Auto-Fokus	Einzel-AF (mit AF-Hilfslicht)
Aufnahmeentfernung	10 cm bis ∞
Verschlusszeit	1/4 Sekunde bis 1/8000 Sekunde (automatische Umschaltung)
Aufnahmeempfindlichkeit	ISO100 bis 1600 (automatische Umschaltung)
Belichtungssteuerung	Programm AE
Belichtung	-2,0 EV bis +2,0 EV (1/3 EV-Schritt)
Messverfahren	TTL 256 Split-Messung, Multi-Messung
Weißabgleich	Auto
Blitz	Autom. Blitz/Erzw. Blitz/Unterdr. Blitz Aufnahmebereich mit Blitz: Etwa 50 cm bis 1,5 m
Selbstausröser	Etwa 2 Sekunden/Etwa 10 Sekunden
Bildeffekte	6 Filter, 10 Rahmen (3 verfügbar über Schnellzugriff)
Tonaufnahme	Tonaufnahme bei der Aufnahme oder Wiedergabe einzelner Bilder möglich. Überschreiben möglich.

■ Druckfunktion

Verwendeter Film	FUJIFILM Sofortbild-Film „INSTAX mini“ (separat erhältlich)
Anzahl der Bilder	10 Bilder/Packung
Bildgröße	86 mm × 54 mm
Bildschirmgröße	62 mm × 46 mm
Druckpixelzähler	800 × 600 Punkte
Druckauflösung	12,5 Punkte/mm (318 dpi, 80 µm Punktabstand)
Druckabstufung	RGB-Abstufung von 256 Farben

Druckbares Bildformat	JPEG-Bilder, die mit diesem Gerät aufgenommen wurden
Druckausgabezeit	Etwa 12 Sekunden
Druckfunktion	Bilder im internen Speicher und Bilder auf der Speicherkarte können gedruckt werden
Neu drucken	Neu drucken ist für Bilder möglich, die im Druckverlauf gespeichert sind (bis zu 50)

■ Andere

Mit der Smartphone-App verknüpfte Funktionen	Ton-Wiedergabefunktion von gedruckten Bildern, Smartphone-Bilddruckfunktion, Fernauslöser-Funktion, Rahmenauswahlfunktion
LCD-Monitor	2,7-Zoll TFT-Farb-LCD-Monitor Pixelzähler: Etwa 230.000 Punkte
Externe Schnittstelle	Micro USB Micro-B (nur zum Aufladen)
Stromversorgung	Lithium-Ionen-Akku (interner Typ: nicht entfernbar)
Ladefunktion	Eingebauter Akku
Mögliche Anzahl der gedruckten Bilder	Etwa 100 (bei vollständiger Aufladung) *Die Anzahl der Drucke hängt von den Nutzerbedingungen ab.
Ladezeit	Etwa 2-3 Stunden *Die Ladezeit hängt von der Temperatur ab.
Abmessungen des Hauptgeräts	82,5 mm × 122,9 mm × 36,7 mm (ohne hervorstehende Teile)
Gewicht des Hauptgeräts	Etwa 255 g
Betriebsumgebung	Temperatur: +5 °C bis +40 °C Luftfeuchtigkeit: 20% bis 80% (ohne Kondensation)

*Die obenstehenden technischen Daten können sich zur Leistungsverbesserung ändern.

Fehlerbehebung

Bitte überprüfen Sie die folgenden Punkte, bevor Sie ein Problem als Fehlfunktion betrachten. Wenn das Problem auch nach der Maßnahme weiterbesteht, wenden Sie sich bitte für Reparatur an unser Kundendienstcenter oder besuchen Sie die untenstehende Webseite.

FUJIFILM-Webseite: <http://www.fujifilm.com/>



Wenn das folgende Problem auftritt...

Problem	Mögliche Ursachen und Lösungen
Ich kann die Kamera nicht einschalten.	Möglicherweise ist der Akku leer. Bitte laden Sie die Kamera auf.
Der Akku entlädt sich schnell.	Wenn Sie die Kamera in einer sehr kalten Umgebung verwenden, wird der Akku schnell entladen. Bitte halten Sie die Kamera vor der Aufnahme warm.
Die Kamera schaltet sich während der Verwendung aus.	Möglicherweise ist der Akkuladestand niedrig. Bitte laden Sie die Kamera auf.
Der Ladevorgang startet nicht.	<ul style="list-style-type: none"> • Achten Sie darauf, dass der USB-Netzadapterstecker richtig in die Steckdose eingesteckt ist. • Schalten Sie die Kamera beim Aufladen aus. Wenn die Kamera eingeschaltet ist, wird sie nicht aufgeladen.
Das Aufladen dauert zu lange.	Bei niedrigen Temperaturen kann der Ladevorgang einige Zeit dauern.
Das Selbstauslöserlämpchen blinkt beim Aufladen.	Laden Sie den Akku in einem Temperaturbereich von +5 °C bis +40 °C auf. Wenn Sie den Akku nicht innerhalb dieses Bereichs aufladen können, wenden Sie sich bitte an unser Kundendienstcenter.
Ich kann nicht aufnehmen, wenn ich den Auslöser drücke.	<ul style="list-style-type: none"> • Stellen Sie sicher, dass das Gerät eingeschaltet ist. • Wenn der Akkuladestand niedrig ist, laden Sie die Kamera bitte auf. • Wenn der interne Speicher oder die Speicherkarte voll ist, setzen Sie eine neue Speicherkarte ein oder löschen Sie unnötige Bilder. • Verwenden Sie eine mit dieser Kamera formatierte Speicherkarte. • Wenn die Kontaktfläche der Speicherkarte (Goldteil) verschmutzt ist, wischen Sie sie mit einem weichen, trockenen Tuch ab. • Die Speicherkarte ist möglicherweise defekt. Setzen Sie eine neue Speicherkarte ein.
Ich kann die Kamera nicht scharfstellen.	Verwenden Sie die AF/AE-Sperre, um Motive aufzunehmen, die schwer zu fokussieren sind.

Problem	Mögliche Ursachen und Lösungen
Der Blitz wird nicht ausgelöst.	Überprüfen Sie, ob die unterdrückte Blitz-Einstellung ausgewählt ist. Wählen Sie eine andere Einstellung als die unterdrückte Blitz-Einstellung aus.
Obwohl der Blitz ausgelöst hat, ist das Bild dunkel.	<ul style="list-style-type: none"> • Prüfen Sie, dass Sie nicht zu weit vom Motiv entfernt sind. Bitte nehmen Sie innerhalb des Blitz-Bereichs auf. Etwa 50 cm bis 1,5 m. • Halten Sie die Kamera korrekt, damit Sie den Blitz nicht mit Ihren Fingern verdecken.
Das Bild ist unscharf.	<ul style="list-style-type: none"> • Wenn das Objektiv verschmutzt ist, zum Beispiel durch Fingerabdrücke, reinigen Sie das Objektiv. • Achten Sie darauf, dass der AF-Rahmen grün ist, bevor Sie ein Bild aufnehmen.
Die Kamera funktioniert nicht richtig.	<ul style="list-style-type: none"> • Möglicherweise liegt eine vorübergehende Fehlfunktion vor. Bitte drücken Sie die Reset-Taste. Wenn sie immer noch nicht korrekt funktioniert, wenden Sie sich zur Reparatur an unser Reparatur-Kundendienstcenter. • Möglicherweise ist der Akku leer. Bitte laden Sie die Kamera auf.
Die Filmpackung wird nicht oder nicht gleichmäßig geladen.	<ul style="list-style-type: none"> • Bitte verwenden Sie den FUJIFILM-Sofortbild-Film „INSTAX mini“ (andere Filme können nicht verwendet werden). • Richten Sie die gelbe Markierung auf der Filmpackung mit der gelben Ausrichtungsmarkierung auf dem Kameragehäuse aus, um den Film zu laden.
Der Film wird nicht entladen.	<ul style="list-style-type: none"> • Der Film kann durch Erschütterungen wie Vibrationen oder Herunterfallen falsch ausgerichtet sein. Legen Sie eine neue Filmpackung ein. • Wenn der Film gestaut ist, schalten Sie die Kamera aus und wieder ein. Wenn das Problem bestehen bleibt, entfernen Sie den gestauten Film und legen Sie eine neue Filmpackung ein.
Einige oder alle fertigen Drucke sind weiß.	Öffnen Sie die Filmtür nicht, bis alle Film-Belichtungen verwendet wurden. Nicht belichteter Film wird vorzeitig belichtet, wenn die Tür geöffnet wird. Vorzeitig belichteter Film ist weiß ohne Bilder.
Der Druck ist ungleichmäßig.	<ul style="list-style-type: none"> • Schütteln, biegen, falten oder halten Sie den Druck nicht unmittelbar nach dem Drucken. • Blockieren Sie nicht den Filmausgabeschlitz.

WICHTIGER SICHERHEITSHINWEIS

Das Produkt wurde im Hinblick auf Sicherheit konstruiert, und um sicheren Betrieb bei richtiger Handhabung entsprechend den Anweisungen in der Benutzeranleitung zu bieten. Es ist wichtig, dass sowohl das Produkt als auch der „instax mini“ richtig behandelt und nur zum Drucken von Bildern entsprechend den Angaben in dieser Benutzeranleitung und den Anweisungen auf der „instax mini“ Filmpackung verwendet wird. Bitte lesen Sie die Angaben in dieser Benutzeranleitung aufmerksam durch. Außerdem sollten Sie diese Benutzeranleitung an einer sicheren und leicht zugänglichen Stelle aufbewahren, damit sie für sofortige Bezugnahme schnell zur Hand ist.

 WARNUNG	 VORSICHT
Bei Nichtbeachtung von Vorschriften, die mit diesem Symbol gekennzeichnet sind, besteht die Gefahr von schweren Verletzungen mit möglicherweise tödlichem Ausgang.	Bei Nichtbeachtung von Vorschriften, die mit diesem Symbol gekennzeichnet sind, besteht die Gefahr von Verletzungen und Sachschäden.

WARNUNG

- ⚠ Wenn einer der folgenden Fälle auftritt, ziehen Sie sofort das USB-Kabel ab, schalten Sie die Kamera aus und stellen Sie die Verwendung der Kamera ein.
 - Die Kamera wird heiß, Rauch tritt aus, ein verbrannter Geruch ist bemerkbar oder sie erscheint anderweitig unnormal.
 - Die Kamera ist ins Wasser gefallen oder Fremdkörper wie Wasser oder Metall sind in das Innere der Kamera gelangt.
- ⚠ Da der Akku in die Kamera eingebaut ist, setzen Sie die Kamera nicht der Hitze aus, werfen Sie sie nicht ins offene Feuer, lassen Sie sie nicht fallen und setzen Sie sie keinen Stößen aus. Andernfalls könnte die Kamera explodieren.

VORSICHT

- ⚠ Versuchen Sie niemals, dieses Produkt zu zerlegen. Dabei besteht Verletzungsgefahr.
- ⚠ Wenn ein Problem mit der Kamera vorliegt, versuchen Sie niemals, diese selber zu reparieren. Dabei besteht Verletzungsgefahr.
- ⚠ Wenn dieses Produkt fallengelassen oder beschädigt wird, so dass das Innere sichtbar wird, berühren Sie diesen Bereich nicht. Wenden Sie sich an Ihren Fachhändler für FUJIFILM.
- ⚠ Berühren Sie keine Teile oder hervorstehenden Teile unter der Rückabdeckung. Dabei besteht Verletzungsgefahr.
- ⚠ Lassen Sie dieses Produkt nicht nass werden und berühren Sie es nicht mit nassen Händen. Dabei besteht die Gefahr elektrischer Schläge.
- ⚠ Ziehen Sie sofort das USB-Kabel ab, wenn der Akku vollständig aufgeladen ist.
- ⚠ Bewahren Sie sie außerhalb der Reichweite von Kleinkindern auf. Dieses Produkt kann in den Händen von Kindern Verletzungen verursachen.
- ⚠ Decken Sie die Kamera oder den Netzadapter nicht mit einem Tuch oder einer Decke ab und wickeln Sie diese Teile nicht

darin ein. Das kann zu einem Hitzestau führen und das Gehäuse verformen oder einen Brand verursachen.



Das „CE“-Zeichen bescheinigt, dass dieses Produkt die Richtlinien der EU (Europäische Union) in Bezug auf Sicherheit, öffentliche Gesundheit, Umwelt- und Verbraucherschutz erfüllt. („CE“ ist die Abkürzung für Conformité Européenne/Einheitlichkeit in Europa.)

Hiermit erklärt FUJIFILM, dass die Funkausrüstung des Typs „instax mini HM1“ die Bedingungen der Richtlinie 2014/53/EU einhält. Weiterführende Informationen finden Sie auf der folgenden Website. http://www.fujifilm.com/products/instant_photo/cameras/instax_mini_liplay/

Vernünftige Pflege der Kamera

■ Pflege der Kamera

1. Öffnen Sie nicht die Filmtür, bevor Sie den Film verbraucht haben; andernfalls wird der Rest des Films belichtet und wird weiß. Der Film kann dann nicht mehr verwendet werden.
2. Ihre Kamera ist ein Präzisionsgerät. Lassen Sie sie nicht nass werden und lassen Sie sie nicht fallen. Setzen Sie sie nicht Sand aus.
3. Benutzen Sie keinen Trageriemen für Mobiltelefone oder andere ähnliche Elektronikgeräte. Diese Riemen sind normalerweise zu schwach, um Ihre Kamera sicher zu halten. Verwenden Sie aus Sicherheitsgründen nur Riemen, die für Ihre Kamera vorgesehen sind, und verwenden Sie sie nur gemäß ihrem vorgesehenen Gebrauch und der Bedienungsanleitung.
4. Verwenden Sie keine flüchtigen organischen Lösungsmittel wie Verdünnung oder Alkohol zum Entfernen des Schmutzes.
5. Lassen Sie die Kamera bei heißem Wetter nicht an heißen Orten wie im Inneren eines Fahrzeugs oder am Strand liegen. Lassen Sie sie nicht längere Zeit an feuchten Orten liegen.
6. Anti-Motten-Produkte wie Naphthalin können Ihre Kamera und die Prints beeinträchtigen. Sorgen Sie dafür, dass die Kamera oder die Prints an einem geschützten Ort wie in einer Schublade aufbewahrt werden.
7. Beachten Sie, dass der zur Verwendung dieser Kamera geeignete Temperaturbereich +5 °C bis +40 °C ist.
8. Stellen Sie sicher, dass gedruckte Materialien nicht Urheberrechte, Bildrechte oder andere persönliche Rechte sowie die guten Sitten verletzen. Handlungen, die die Rechte anderer verletzen, gegen die guten Sitten verstoßen oder ein öffentliches Ärgernis darstellen, können gesetzlich verfolgt werden.

■ Umgang mit dem LCD-Monitor

Da der LCD-Monitor leicht beschädigt werden kann, zerkratzen Sie nicht die Oberfläche mit einem festen Material. Um eine Beschädigung des LCD-Monitors zu vermeiden, empfehlen wir, eine Schutzfolie (im Handel erhältlich) auf dem Monitor anzubringen.

■ Laden des Akkus

Der Akku ist ab Werk nicht geladen. Laden Sie den Akku vor der Verwendung voll auf.

Laden Sie den Akku mit dem mitgelieferten USB-Kabel auf. Die Ladezeit verlängert sich, wenn die Umgebungstemperatur unter +10 °C oder über +35 °C liegt. Versuchen Sie nicht, den Akku bei Temperaturen über +40 °C aufzuladen; bei Temperaturen unter +5 °C wird der Akku nicht aufgeladen.

■ Lebensdauer des Akkus

Bei normalen Temperaturen kann der Akku etwa 300-mal wieder aufgeladen werden. Eine merkliche Verkürzung der Zeit, in der der Akku die Ladung hält, zeigt an, dass er das Ende seiner Lebensdauer erreicht hat.

■ Vorsichtshinweise: Umgang mit dem Akku

Der Akku und das Kameragehäuse können sich nach längerer Verwendung erwärmen. Dies ist normal.

■ Die Zertifikationskennzeichen der Kamera befinden sich in der Filmkammer.

■ Vorsichtshinweise beim Drucken



Schütteln Sie die Kamera nicht, während Sie drucken.



Lassen Sie die Kamera während des Druckens nicht fallen.



Bedecken Sie während des Druckens nicht den Filmausgabeschlitz.

■ Pflege von „instax mini“-Filmen und Bildern

Siehe FUJIFILM Sofortbild-Film „instax mini“ für Angaben zur Filmverwendung. Befolgen Sie alle Anweisungen zur Sicherheit und richtigen Verwendung.

1. Bewahren Sie den Film an einem kühlen Ort auf. Lassen Sie den Film nicht über Stunden an Orten mit extrem hohen Temperaturen liegen (z. B. in einem verschlossenen Auto).
2. Der „instax mini“-Film darf nicht durchlöchert, gerissen oder geschnitten werden. Wenn der Film beschädigt ist, verwenden Sie ihn nicht.
3. Wenn Sie eine Filmpackung einlegen, verbrauchen Sie den Film so bald wie möglich.
4. Wenn der Film an einem Ort mit extrem hohen oder niedrigen Temperaturen gelagert wurde, lassen Sie ihn Zimmertemperatur erreichen, bevor Sie anfangen, Bilder zu drucken.
5. Verbrauchen Sie den Film immer vor Ablauf des Verfallsdatums.
6. Vermeiden Sie die Gepäckdurchleuchtung an Flughäfen und andere starke Röntgenstrahlquellen. Dies könnte zu Schleierbildung auf dem unbelichteten Film führen. Wir empfehlen Ihnen, die Kamera und/oder den Film im Handgepäck mit ins Flugzeug zu nehmen. (Fragen Sie auf dem Flughafen nach weiteren diesbezüglichen Informationen.)
7. Vermeiden Sie helles Licht und bewahren Sie die entwickelten Prints an einem kühlen und trockenen Ort auf.
8. Dieser Film darf nicht durchlöchert oder geschnitten werden, da er eine kleine Menge einer ätzenden Paste (hochalkalisch) enthält. Sie dürfen nicht zulassen, dass Kinder oder Tiere den Film in den Mund stecken. Achten Sie außerdem darauf, dass die Paste nicht in Kontakt mit der Haut oder Kleidung gerät.
9. Wenn die Paste im Film in Kontakt mit der Haut oder Kleidung gerät, waschen Sie sie sofort mit viel Wasser ab. Wenn die Paste in Kontakt mit den Augen oder dem Mund gerät, waschen Sie den Bereich sofort mit viel Wasser ab und suchen Sie einen Arzt auf. Beachten Sie, dass die alkalische Substanz im Film etwa 10 Minuten lang, nachdem das Bild ausgedruckt wurde, aktiv bleibt.

■ Vorsichtsmaßnahmen zum Umgang mit dem Film und den Prints

Näheres dazu finden Sie in den Anweisungen und Warnhinweisen auf dem FUJIFILM-Sofortbild-Film „instax mini“.



Bluetooth®-Geräte: Vorsichtshinweise

WICHTIG: Lesen Sie bitte die folgenden Hinweise, bevor Sie den im Produkt eingebauten Bluetooth-Sender benutzen.

■ Ausschließlich als Teil eines Bluetooth-Netzwerks verwenden.

FUJIFILM übernimmt keine Haftung für Schäden aus unzulässiger Nutzung. Nicht zusammen mit Geräten benutzen, die ein hohes Maß an Zuverlässigkeit bedingen, zum Beispiel mit medizinischen Geräten oder anderen Systemen, die direkt oder indirekt auf das menschliche Leben einwirken. Bei Verwendung im Zusammenhang mit Computern und ähnlichen Systemen, die eine höhere Verlässlichkeit als Bluetooth-Netzwerke erfordern, müssen Sie alle notwendigen Vorkehrungen treffen, um die Sicherheit zu gewährleisten und Fehlfunktionen zu verhindern.

■ Nur in dem Land verwenden, in dem das Gerät erworben wurde.

Dieses Gerät entspricht den Vorschriften für Bluetooth-Geräte in dem Land, in dem es erworben wurde. Beachten Sie alle örtlichen Bestimmungen beim Einsatz des Geräts. FUJIFILM übernimmt keine Verantwortung für Probleme, die aus der Rechtsprechung anderer Länder erwachsen.

■ Die drahtlos übertragenen Daten (Bilder) können möglicherweise von Dritten abgefangen werden.

Die Sicherheit von Daten, die über drahtlose Netzwerke übertragen werden, ist nicht garantiert.

■ Verwenden Sie das Gerät nicht an Orten, an denen es magnetischen Feldern, statischer Elektrizität oder Funkstörungen ausgesetzt wird.

Benutzen Sie den Sender nicht in der Nähe von Mikrowellenherden oder anderen Geräten, wo das Auftreten von magnetischen Feldern, statischer Elektrizität oder Funkstörungen den Empfang der Funksignale verhindern kann. Gegenseitige Störungen können in der Nähe von anderen drahtlosen Geräten auftreten, die ebenfalls im 2,4-GHz-Band arbeiten.

■ **Der Bluetooth-Sender arbeitet im 2,4-GHz-Frequenzband. Die Standardausgangsleistung beträgt 3,16 mW.**

■ **Dieses Gerät arbeitet im gleichen Frequenzbereich wie viele im Handel erhältliche bzw. für Bildung und Medizin benutzte Geräte mit Sende-/Empfangsfunktion.**

Darüber hinaus gibt es im gleichen Frequenzbereich lizenzierte Sender und spezielle, unlicenzierte Niederspannungs-Sender in Funkfrequenzerkennungs-Tracking-Systemen für Fertigungslinien und ähnliche Anwendungen.

■ **Zur Vermeidung von Störungen mit den oben genannten Geräten bitte die folgenden Vorsichtsmaßnahmen beachten.**

Stellen Sie sicher, dass der Funkfrequenzerkennungs-Sender nicht in Betrieb ist, bevor Sie dieses Gerät benutzen. Wenn Sie bemerken, dass dieses Gerät Niederspannungs-Funkfrequenzerkennungs-Tracking-Systeme stört, wenden Sie sich bitte an eine FUJIFILM-Vertretung.

■ **Die folgenden Handlungen sind möglicherweise nach dem Gesetz strafbar:**

- Zerlegung oder Veränderung dieses Geräts.
- Abtrennung der Zertifikationskennzeichen des Geräts.

■ **Informationen zu Warenzeichen**

Die Wortmarke Bluetooth® und die Logos sind eingetragene Warenzeichen im Besitz der Bluetooth SIG, Inc., und jegliche Verwendung dieser Marken von FUJIFILM erfolgt unter Lizenz.

Informationen zur Rückverfolgbarkeit in Europa

Hersteller: FUJIFILM Corporation

Adresse, Stadt: 7-3, Akasaka 9-Chome, Minato-ku, Tokio

Land: JAPAN

Autorisierter Vertreter in Europa:

FUJIFILM EUROPE GMBH

Adresse, Stadt: 40549 Düsseldorf, Heesenstraße 31

Land: Deutschland

Falls Sie Fragen zu diesem Produkt haben, beziehen Sie sich bitte auf die Details auf der beiliegenden Kundendienstkarte oder besuchen Sie die unten angegebene Website.

<http://www.fujifilm.com/>

FUJIFILM

FUJIFILM Corporation

7-3, AKASAKA 9-CHOME, MINATO-KU, TOKYO 107-0052, JAPAN