

FUJIFILM

instax[®] mini LiPlay

HYBRID INSTANT CAMERA

[AZONNALI NYOMTATÁS + DIGITÁLIS TECHNOLOGIÁK]

Használati útmutató (teljes verzió)



- Jelen Használati útmutató (teljes verzió) a fényképezőgép firmware 2.0-ás vagy újabb verziójához készült. Ha a firmware verzió a 2.0 verziónál régebbi, a funkciók és a képernyők eltérhetnek a magyarázatokban találhatóaktól.
- Töltse le a firmware legfrissebb verzióját a FUJIFILM honlapról.

Tartalomjegyzék

Használat előtt	3	Különböző típusú felvételek	15
Megjegyzések a fényképezőgép hulladékba helyezéséhez	3	Fényképezés önkioldó használatával	15
Erről a fényképezőgépről	3	Felvétel készítése vaku használatával	16
Főbb jellemzői	3	Önportré készítése (Szelfi)	16
Az okostelefon alkalmazással elérhető funkciók	3	Fényképezés AF/AE zár használatával	16
A fényképezőgép részei	4	Nyomtatás a Print History előzményekből	17
LCD monitor	5	Memóriakártya használata	17
CROSS KEY használata	6	Memóriakártya behelyezése	17
A szíj rögzítése	6	A Shooting Menu használata	18
Az akkumulátor töltése	7	A Playback Menu használata	19
Töltési állapot kijelzése	7	A beállítás menü használata	19
Bekapcsolás/kikapcsolás	7	Az okostelefon-alkalmazás összekapcsolásával elérhető funkciók	20
Az akkumulátor töltöttségi szintjének ellenőrzése	7	Hang funkció	20
Kezdeti beállítások	8	Távoli fényképezés funkció	20
Az „INSTAX mini” filmcsomag betöltése/eltávolítása	9	Gyorsbillentyű funkció	20
A filmcsomag betöltése	9	Közvetlen nyomtatás funkció	20
Használt filmcsomag kivétele	10	MŰSZAKI ADATOK	21
Egyszerű fényképezés és lejátszás	10	Hibaelhárítás	22
Fényképezés	10	FONTOS BIZTONSÁGI MEGJEGYZÉS	23
Képek lejátszása	11	Fényképezőgép gondos kezelése	23
A lejátszási képernyő kijelző megváltoztatása	11	Bluetooth® eszközök: Figyelmeztetések	24
Nyomtatás	12		
Maradék film jelzése	13		
Keret és szűrő a szűrő kiválasztása	13		
Keret kiválasztása	13		
Szűrő kiválasztása	13		
Hang rögzítése a képekben	14		
Hang rögzítése fényképezés közben	14		
Hang rögzítése lejátszás közben	15		

Használat előtt

A fényképezőgép használata előtt ellenőrizze a következőket:

Mellékelt tartozékok

- USB kábel a töltéshez (1)
- Szíj (1)

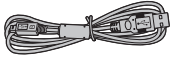

- Használati útmutató (1)

Megjegyzések a fényképezőgép hulladékba helyezéséhez

A fényképezőgépben egy beépített lítium-ion akkumulátor található.

A fényképezőgép hulladékba helyezésekor kövesse a helyi előírásokat, és azoknak megfelelően helyezze hulladékba. Kérjük, tájékozódásul olvassa el a mellékelt KAPCSOLATTARTÁSI INFORMÁCIÓK lapot.

Amennyiben az Ön országa vagy régiója nem szerepel a lapon, kérjük, vegye fel a kapcsolatot a helyi forgalmazóval.

FIGYELEM

Ne vegye ki a beépített akkumulátort; ellenkező esetben égési sérülést szenvedhet.



A háztartásban keletkező elektronikus hulladékokról
Az elektromos és elektronikus hulladékok ártalmatlanítása
(Az Európai Unióban és más, saját újrahasznosítási rendszerrel rendelkező országokban)

Ez a szimbólum, amely a terméken, a kézikönyvben, a garancialevélen és/vagy a csomagoláson jelenik meg, azt jelzi, hogy az adott termék nem tekinthető normál háztartási hulladéknak. Ehelyett a megfelelő, elektromos és elektronikus hulladékok újrahasznosításához létesült gyűjtőhelyen kell leadni. A hulladék megfelelő kezelésével Ön megelőzi a további környezetszennyezés és emberi egészségre káros folyamatok negatív következményeinek kialakulását, amely egyébként megtörténne a hulladék nem megfelelő kezelése esetén. Az anyagok újrahasznosítása segít megővni a környezeti erőforrásokat. A termék újrahasznosításával kapcsolatos további információkért forduljon a helyi önkormányzathoz, újrahasznosító szervezethez vagy ahhoz az üzlethez, ahol a terméket megvásárolta.

Az Európai Unió kívüli országok esetén: A termék újrahasznosításával kapcsolatban forduljon a helyi hatóságokhoz.

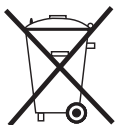

Ez az elemeken vagy akkumulátorokon található szimbólum azt jelzi, hogy az adott akkumulátorok nem kezelhetők normál háztartási hulladékként.

EEE megfelel az irányelveknek.

Erről a fényképezőgépről

Főbb jellemzői

- A legkisebb instax termék ami elérhető a piacon.
- A LCD képernyő segítségével tökéletesen pozicionálhatja képét, és elmentheti azt a fényképezőgép memóriájára, illetve a micro SD kártyára.
- Kiválaszthatja a képet a fényképkönyvtárból és kinyomtathatja az instax nyomtatási funkcióval.
- A fotókat 10 keret és 6 szűrő segítségével szerkesztheti.
- Képeket menthet a rögzített hanggal.
- Stílusos és fényűző design.
- Elülső tükrrel ellátva, a könnyű szelfi készítés érdekében.

Az okostelefon alkalmazással elérhető funkciók

- **Hang funkció**
Hang regisztrálása a fényképezőgéppel, átalakítás QR-kódra és a QR-kód nyomtatása egy fényképre (PRINT WITH SOUND). A hangot akkor játssza le, ha az okostelefonnal elolvassa az instax nyomtatási funkcióval nyomtatott QR-kódokat.
- **Távkamera vezérlés**
Írányítsa a fényképezőgépet okostelefonjával a képek távoli felvételéhez.
- **Gyorsbillentyű funkció**
Kiválaszthatja a képkereteket az okostelefonon, és hozzárendelheti a kereteket a kamera oldalán található három gyorsbillentyűhöz.
- **Közvetlen nyomtatás**
Küldjön át egy képet az okostelefonról a fényképezőgépre, és nyomtassa ki az instax nyomtatási funkcióval. A fénykép elküldése előtt, használhatja az okostelefon alkalmazást a fénykép mozgatásához, elforgatásához, nagyításához, kicsinyítéséhez vagy kivágásához.

A fényképezőgép részei

Előlnézet

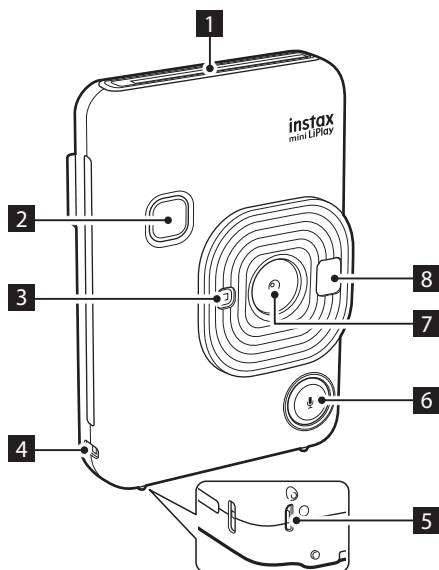

- 1 Filmkiadó nyílás
- 2 Exponáló gomb
- 3 Vaku/Önkioldó lámpa
- 4 Szíj bújtatója
- 5 USB port
- 6 (Hang) gomb
- 7 Objektív
- 8 Szelfi tükör
- 9 Filmrekesz ajtajának zárja
- 10 Filmrekesz ajtaja
- 11 1 (Gyorsbillentyű gomb 1)
- 12 Visszaállítás gomb*
- 13 2 (Gyorsbillentyű gomb 2)
- 14 3 (Gyorsbillentyű gomb 3)

Hátulnézet

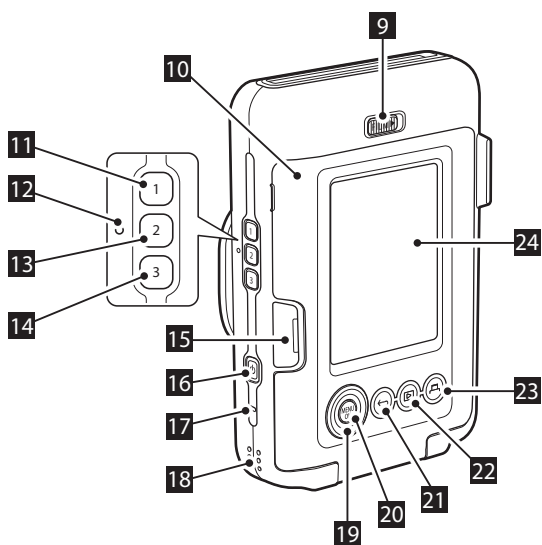



- 15 Micro SD kártyanyílás
- 16 (Bekapcsoló) gomb
- 17 Mikrofon
- 18 Hangszóró
- 19 Cross key (◀▶⏪⏩)
- 20 MENU/OK gomb
- 21 ↶ (Vissza) gomb
- 22 ▶ (Lejátszás) gomb
- 23 🖨️ (Nyomtatás) gomb
- 24 LCD monitor

*Ha a fényképezőgép nem működik megfelelően, használja a visszaállítás gombot a fényképezőgép alaphelyzetbe állításához.

LCD monitor

A fényképezés képernyő megjelenik az LCD monitoron, amikor az áramellátás be van kapcsolva.

- A fényképezés képernyőről a lejátszás képernyőre váltáshoz, nyomja meg a  (Lejátszás) gombot.
- A lejátszás képernyőről a fényképezés képernyőre váltáshoz nyomja meg az Exponáló gombot.

A fényképezés képernyő vagy a lejátszás képernyő megjelenítése közben nyomja meg a  (Vissza) gombot az alábbi információk megjelenítéséhez az LCD monitoron.

Fényképezés képernyő

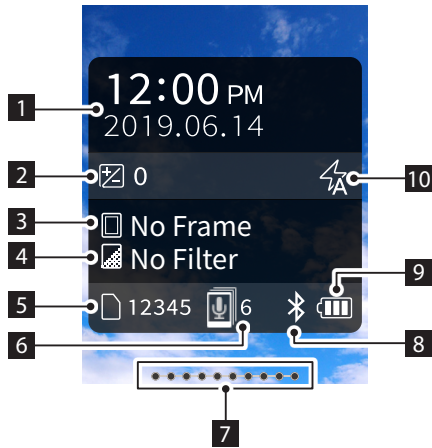

Lejátszás képernyő

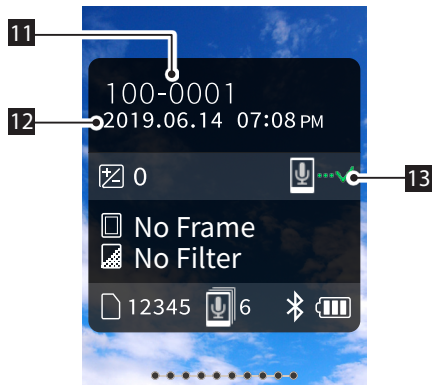

- 1 Aktuális dátum és idő
- 2 Expozíció
- 3 Felvétel neve
- 4 Szűrő neve
- 5 Rendelkezésre álló képek száma*
- 6 Elküldésre váró prints with sound képek száma
- 7 Maradék film jelzése
- 8 Bluetooth csatlakozás állapotjelző
- 9 Az akkumulátor töltöttségi szintjének jelzője
- 10 Vaku jelző
- 11 Felvételszám jelző
- 12 Felvétel dátuma/ideje adatok
- 13 A PRINT WITH SOUND képek átviteli állapotjelzője



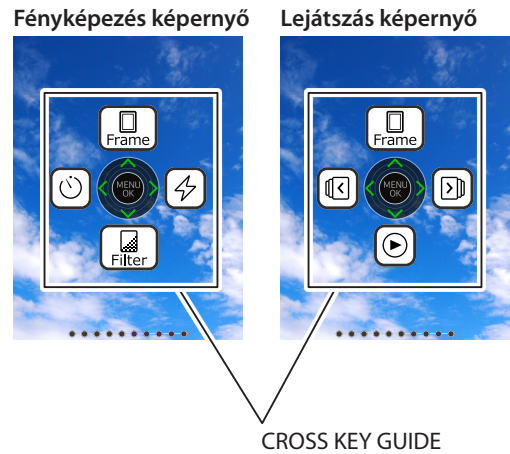

*Amikor az internal memory lehetőséget használja,  jelenik meg. Az ikon piros színnel jelenik meg, ha a rendelkezésre álló képek száma 10 vagy kevesebb.

■ Cross Key Guide kijelző





Indításakor vagy a képernyők átváltásakor (Fényképezés képernyő ↔ Lejátszás képernyő), a cross key guide jelenik meg egy rövid időre.

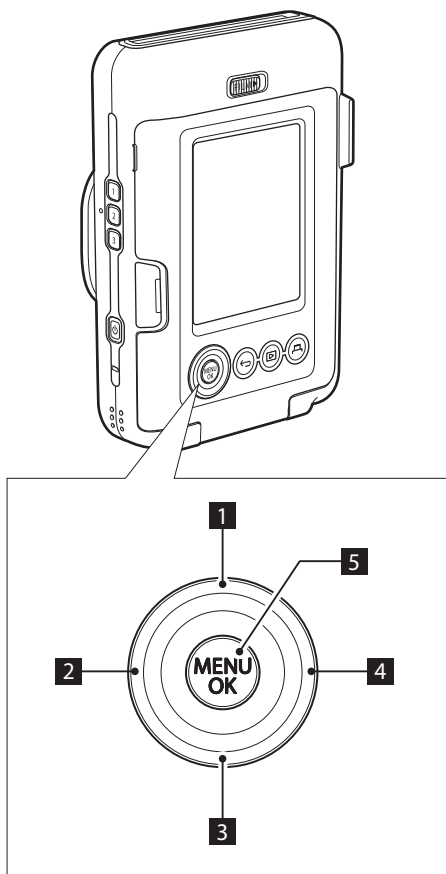

CROSS KEY használata

A    (fel, le, balra és jobbra) gombok segítségével menüelemeket választhat ki vagy előhívhatja a   gombokhoz rendelt funkciót. A [MENU/OK] gombbal megjelenítheti a menüt vagy elvégezhet egy kiválasztást.



- 1  Mozgatás felfelé
- 2  Mozgatás balra
- 3  Mozgatás lefelé
- 4  Mozgatás jobbra
- 5 Menü megjelenítése/Kiválasztás

A szíj rögzítése

A szíjat az alább látható módon rögzítse.

- A fényképezőgép hordozása vagy fényképezés közben hurkolja át a szíjat a csuklóján, hogy a fényképezőgép le ne eshessen.

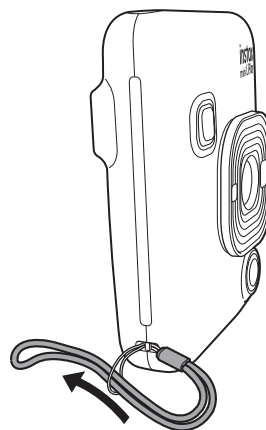

Az akkumulátor töltése

- ❗ Kapcsolja ki a fényképezőgépet, az akkumulátor töltése előtt. Az akkumulátor nem tölt, ha a fényképezőgép be van kapcsolva.
- ❗ Ügyeljen a kábel megfelelő, az ábrán látható módon történő csatlakoztatására.

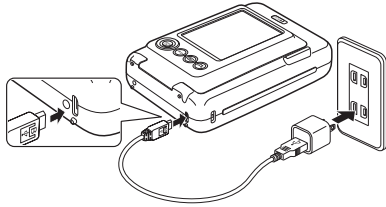

Csatlakoztassa a fényképezőgépet és az okostelefonjához mellékelt USB hálózati adaptert a mellékelt USB kábel segítségével, majd csatlakoztassa az USB hálózati adaptert egy beltéri hálózati csatlakozó aljzathoz.

- A töltés körülbelül 2 - 3 órát vesz igénybe.

Töltési állapot kijelzése

Töltés közben	Önkioldó lámpa kigyullad.
Töltés befejezve	Önkioldó lámpa kialszik.
Töltési hiba	Önkioldó lámpa villog.

Töltés PC-ről:

- Csatlakoztassa a fényképezőgépet közvetlenül a számítógépre. Ne csatlakoztassa USB-hubon vagy billentyűzeten keresztül.
- Ha a számítógép töltés közben alvó módba kapcsol, akkor a töltés leáll. A töltés folytatásához lépjen ki az alvó módból, majd csatlakoztassa újra az USB-kábelt.
- Előfordulhat, hogy az akkumulátor a specifikációk, a számítógép beállításai vagy használati körülményei miatt nem tölt fel.

Megjegyzés

- Az akkumulátor nem kivehető.
- Az akkumulátor nem lett feltöltve a gyártás során. Kérjük, használat előtt teljesen töltse fel az akkumulátort.
- Az akkumulátorra vonatkozó megjegyzéseket lásd: „Fényképezőgép gondos kezelése”. (23. o.)



Bekapcsolás/kikapcsolás

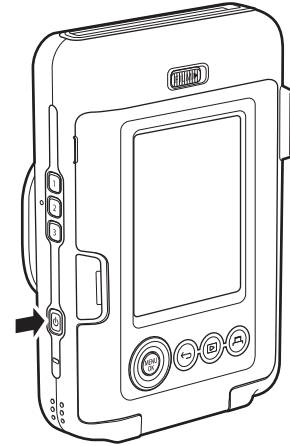

A be- és kikapcsoláshoz nyomja meg és tartsa lenyomva a  (Bekapcsoló) gombot.



Az akkumulátor töltöttségi szintjének ellenőrzése

Az akkumulátor töltöttségi szintje jelenik meg az LCD monitoron, ha megnyomja a  (Vissza) gombot a fényképezés vagy a lejátszás képernyőn.

Kijelző	Akkumulátor töltöttségi szintje
	Elegendő töltés maradt.
	A teljes töltés fele vagy annál kevesebb áll rendelkezésre. Töltés ajánlott.
	Nem maradt elegendő töltés. Kérjük, töltse fel a lehető leghamarabb.

- Ha az akkumulátor töltöttségi szintje alacsony,  ikon jelenik meg az LCD monitor jobb alsó sarkában.
- Ha az akkumulátor teljesen lemerül,  ikon jelenik meg az LCD monitoron és az áramellátás kikapcsol.

- Amennyiben bizonyos ideig nem használja a fényképezőgépet, a készülék automatikusan kikapcsol. Beállíthatja az áramellátás kikapcsolásához szükséges időtartamot. (20. o.)
- Fényképezés módban nyomja meg a  (Lejátszás) gombot a lejátszás képernyőt megjelenítéséhez és lépjen be a lejátszás módba.
- Nyomja le teljesen az Exponáló gombot lejátszás módban, hogy megjelenjen a kijelzőn a fényképezés képernyőt, és válassza ki a fényképezés módot.

Kezdeti beállítások

Amikor a fényképezőgép vásárlását követően első alkalommal kapcsolja be a készüléket, automatikusan megjelenik egy képernyő, amelyen beállíthatja a nyelvet, a dátumot és az időt, valamint okostelefont párosíthat a fényképezőgéphez.

Kérjük, telepítse az „INSTAX mini LiPlay” alkalmazást az okostelefonjára a párosítás regisztrációjának elvégzése előtt.

- Ha Android OS rendszerű okostelefont használ, keresse meg az „INSTAX mini LiPlay” programot a Google Play Áruházban, és telepítse az alkalmazást.

*Az Android OS okostelefonokra vonatkozó követelmények:

Android verzió 5.0 vagy újabb, telepített Google Play Áruházzal

- Ha iOS rendszerű okostelefont használ, keresse meg az „INSTAX mini LiPlay” programot az App Store-ban, és telepítse az alkalmazást.

*Az iOS okostelefonokra vonatkozó követelmények: iOS verzió 10 vagy újabb

Az okostelefon típusától függően előfordulhat, hogy az „INSTAX mini LiPlay” alkalmazást akkor sem tudja használni, ha telepítette a programot, és okostelefonja megfelel a fenti követelményeknek.

Ez a beállítás később is konfigurálható. Ha később szeretné elvégezni vagy újrakonfigurálni a beállításokat, állítsa be a [言語/LANG.], [DATE/TIME] és [Bluetooth SETTINGS] lehetőségeket a BEÁLLÍTÁS MENÜBEN.

1 Kapcsolja be az áramellátást

- Amikor a megvásárlását követően első alkalommal bekapcsolja a fényképezőgépet, a nyelvbeállítási (言語/LANG.) képernyő jelenik meg.

2 Válassza ki a használni kívánt nyelvet, majd nyomja meg a [MENU/OK] gombot

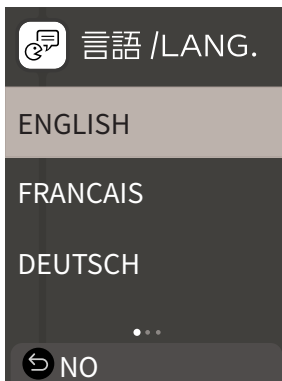

3 Állítsa be a dátum sorrendjét, majd nyomja meg a [MENU/OK] gombot

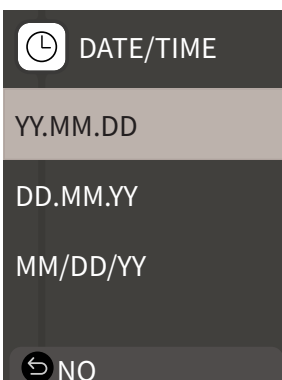

4 Állítsa be az évet, a hónapot, a napot, az órát és a percet, majd nyomja meg a [MENU/OK] gombot

Mozgassa a kurzort a [←] [→] gombokkal, majd módosítsa a számot a [▲] [▼] gombokkal.

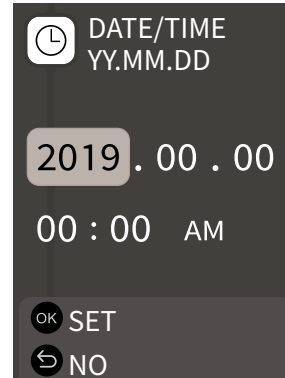

Ezután konfigurálja a párosítási beállításokat.

5 Nyomja meg a [MENU/OK] gombot

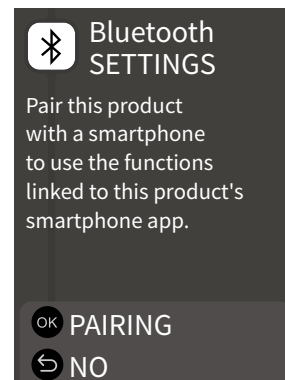

- Ha nem kívánja beállítani a párosítást, nyomja meg a [↶] (Vissza) gombot a kezdeti beállítások befejezéséhez.

6 Indítsa el az „INSTAX mini LiPlay” okostelefonalkalmazást, és nyomja meg a [SETTINGS] gombot

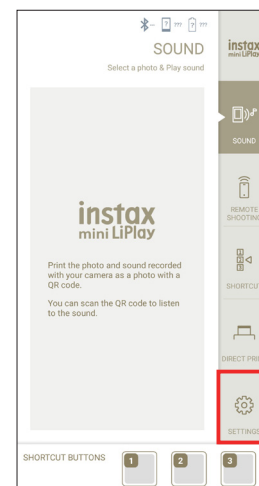

7 Nyomja meg a [Bluetooth settings] gombot az okostelefon-alkalmazáson

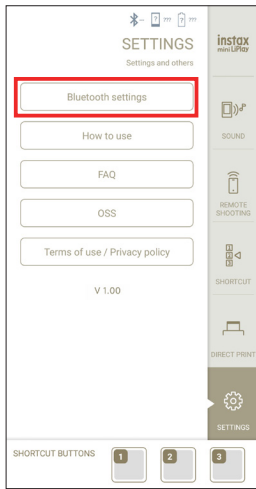

8 Nyomja meg a [Connect] gombot az okostelefon-alkalmazáson

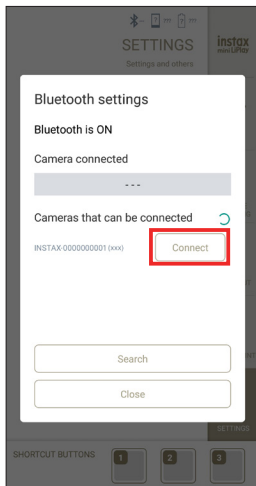

• A fényképezőgép nevét a Beállítás menü megnyitásával, az OWN NAME pontban erősítheti meg (19. o.) Ezt követően válassza ki a menüpontokat az alábbi sorrendben: [BLUETOOTH SETTINGS], [INFORMATION], [OWN NAME].

9 Párosítás engedélyezése

10 Győződjön meg arról, hogy a párosítás regisztrációja befejeződött

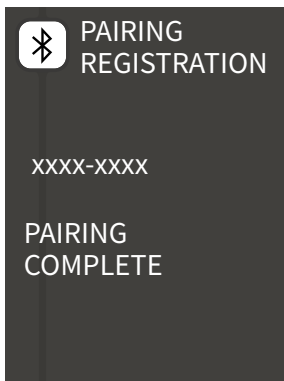

Ha a párosítás regisztrációja befejeződött, a képernyő átvált fényképezés képernyőre.

Az „INSTAX mini” filmcsomag betöltése/eltávolítása

A filmcsomag betöltése

1 Csúsztassa el a filmrekesz ajtajának zárját és nyissa ki a filmrekesz ajtaját

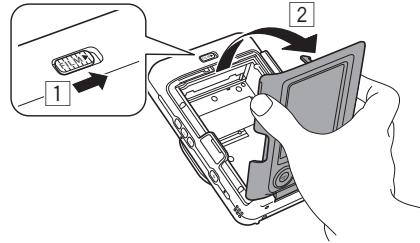

2 Helyezze be a filmcsomagot úgy, hogy a sárga jelek illeszkedjenek

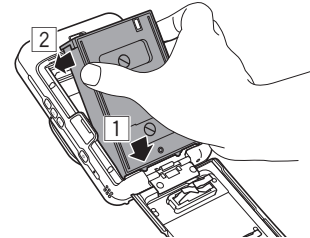

3 Csupkja be a filmrekesz ajtaját

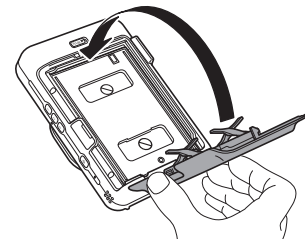

4 Távolítsa el az automatikusan kiadott fekete filmfedelelet

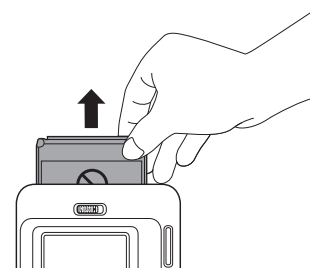

Használt filmcsomag kivétele

- 1 Csúsztassa el a filmrekesz ajtajának zárját és nyissa ki a filmrekesz ajtaját

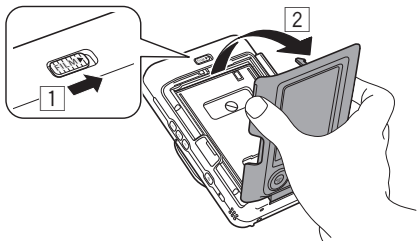

- 2 Fogja meg a filmcsomagot a négyzet alakú lyukaknál, és húzza ki a fényképezőgépből

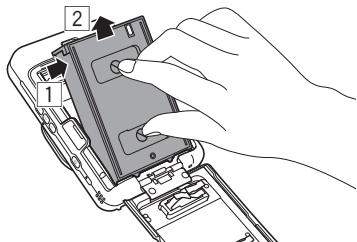

Egyszerű fényképezés és lejátszás

Fényképezés

Az alábbi lépések mutatják be az egyszerű fényképezés eljárását.

- 1 Kapcsolja be az áramellátást
- 2 Vegye kézbe a fényképezőgépet
- 3 Szükség szerint állítsa be a keretet és a szűrőt stb.
- 4 Komponálja meg a felvétel témáját
- 5 Az exponáló gombot félig lenyomva állítson élességet a témára

Amikor a téma fókuszban van

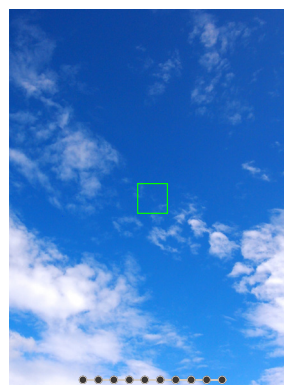

Hangjelzés szólal meg és zöld AF keret jelenik meg az LCD monitoron.

Ha a téma nincs fókuszban

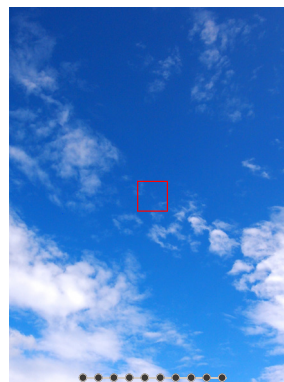

Egy piros AF keret jelenik meg az LCD monitoron. Változtassa meg a kompozíciót, vagy használja az AF/AE zárat. (16. o.)

- 6 Nyomja le teljesen az exponáló gombot a fénykép elkészítéséhez

Elkészül a fénykép, és a kép mentésre került az internal memory tárhelyre.

- Az elkészített kép kinyomtatásához szükséges lépések ismertetése a „Nyomtatás” részben található. (12. o.)

- Fényképezés közben a karjait támassza meg a testéhez szorítva, és tartsa a fényképezőgépet stabilan mindkét kezével.
- Ügyeljen arra, hogy ne érintse meg a fényképezőgépen az objektívet, miközben lenyomja az exponáló gombot.
- A kép elkészítéséhez óvatosan nyomja le teljesen az exponáló gombot, közben figyeljen rá, hogy a fényképezőgép ne mozogjon vagy ne rázkódjon.
- Ügyeljen rá, hogy ne takarja le a vakut vagy az objektívet az ujjával vagy a szíjjal.
- A vaku felvillanhat, ha teljesen lenyomja az exponáló gombot, amikor a képet rossz megvilágítás mellett vagy ellenfényben készíti. Módosíthatja a vaku beállításait úgy, hogy a vaku ne villanjon. (16. o.)

Megjegyzések az internal memory tárhellyel kapcsolatban

- Ha az internal memory megtelt, a zár nem old ki, és nem tud fényképeket készíteni. Kérjük, töröljön néhány képet, vagy használjon memóriakártyát.
- Ha a fényképezőgép meghibásodik, az internal memory tárhelyen tárolt képek sérülhetnek vagy elveszhetnek.
- Javasoljuk, hogy a fontos képekről készítsen biztonsági mentést egy másik adathordozóra (merevlemez, CD-R, CD-RW, DVD-R stb.).
- Ha a fényképezőgépet javításra küldi, nem tudjuk garantálni az internal memory tárhelyre mentett adatok sértetlenségét.
- Előfordulhat, hogy a fényképezőgép javításánál ellenőriznünk kell az internal memory tárhelyen szereplő adatokat.

Képek lejátszása

Az LCD monitoron lejátszhatja a képeket.

- 1 Kapcsolja be az áramellátást**
- 2 Nyomja meg a [▶] (Lejátszás) gombot**
Az utoljára készített kép jelenik meg.
- 3 Nyomja meg a [◀] vagy a [▶] gombot a lejátszani kívánt kép kiválasztásához**
 - Az exponáló gomb teljes lenyomásával visszatérhet a fényképezés képernyőre.

A lejátszási képernyő kijelző megváltoztatása

Felnagyíthatja a képet vagy módosíthatja az LCD monitoron megjelenített képek számát.

■ Képek nagyítása

- 1 Válassza ki a nagyítani kívánt képet, majd nyomja meg a [MENU/OK] gombot**

A playback menu jelenik meg.

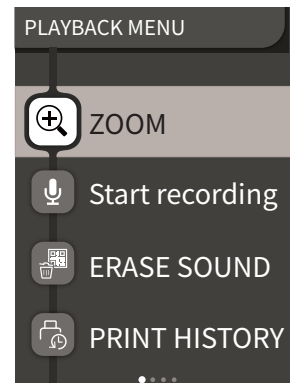

- 2 Nyomja meg a [◀] vagy a [▶] gombot a [ZOOM] kiválasztásához**

- 3 Nyomja meg a [MENU/OK] gombot**

A zoom képernyő jelenik meg.

- 4 A [◀] és a [▶] gombokkal nagyíthatja vagy kicsinyítheti a képet**

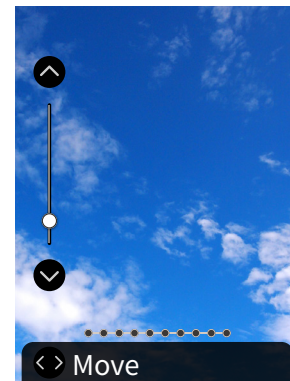

- A zoom képernyőn a [◀] vagy a [▶] gombbal váltszon át a mozgás képernyőre, és mozgassa a képernyő pozícióját a [◀◀◀] gombokkal. A zoom képernyőre való visszatéréshez nyomja meg a [↶] (Vissza) gombot.
- Ha a [MENU/OK] gombot akkor nyomja meg, amikor a zoom vagy a mozgás képernyő jelenik meg, ezzel visszatér a lejátszás képernyőre.
- A nagyított vagy kicsinyített képet ki is nyomtathatja.

■ A megjelenített képek számának módosítása

A lejátszás képernyő megjelenítése közben, nyomja meg a

(Lejátszás) gombot a megjelenített képek számának megváltoztatásához.

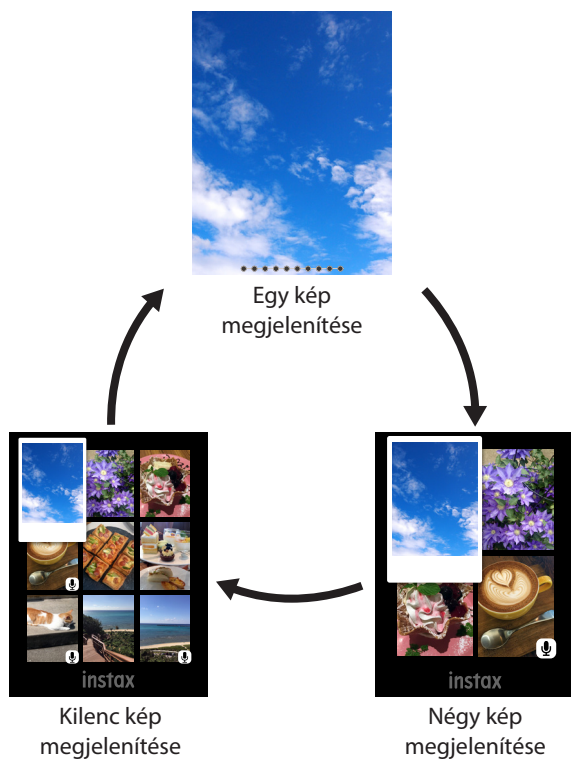

Nyomtatás

A következő eljárással nyomtathatja ki a képeket.

- 1** Kapcsolja be az áramellátást
- 2** Nyomja meg a (Lejátszás) gombot
Az utoljára készített kép jelenik meg.
- 3** Nyomja meg a vagy a gombot a nyomtatni kívánt kép kiválasztásához
- 4** Válassza ki a kívánt beállításokat, például a keret és a zoom lehetőséget
- 5** Nyomja meg a (Nyomtatás) gombot
- 6** Nyomja meg a vagy a gombot a [PRINT] vagy a [PRINT WITH SOUND] lehetőség kiválasztásához

Megjegyzés

A PRINT WITH SOUND nyomtatáshoz kapcsolatot kell létrehozni az okostelefon-alkalmazás hangfunkciójával.

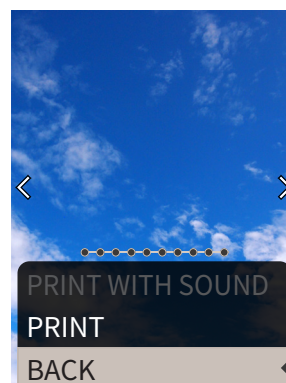

- 7** Nyomja meg a [MENU/OK] gombot

A nyomtatás elindul.

- A PRINT WITH SOUND nyomtatáshoz a gombokkal módosítsa a QR-kód nyomtatási pozícióját szükség szerint.
- A nyomtatás megszakításához válassza a [BACK] lehetőséget vagy nyomja meg a (Vissza) gombot.

- 8** Amikor a film kivételéhez tartozó hangjelzés leáll, tartsa meg a film tetejét és távolítsa el

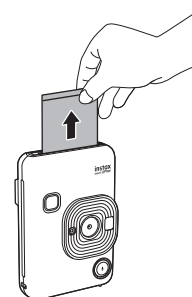

Megjegyzés

Ügyeljen rá, hogy az ujjával vagy a szíjjal ne zárja el a filmkiadó nyílást.

Maradék film jelzése

A maradék filmek számát pontok jelzik a képernyő alján. Minden alkalommal, amikor egy filmet kinyomtat, a pont kicsi négyzetre változik. A pontok piros színnel jelennek meg, ha a hátralévő filmek száma 2 vagy kevesebb.

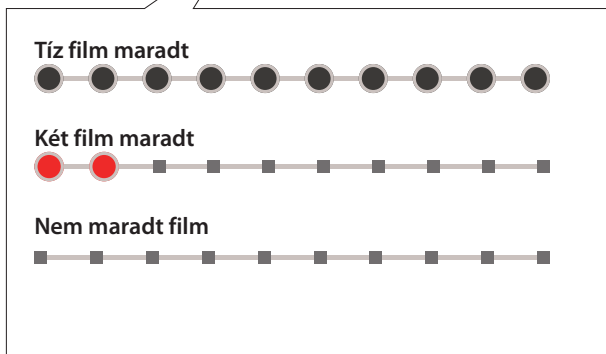

- A film kezeléséhez, kérjük, olvassa el a FUJIFILM Instant Film „INSTAX mini” használati útmutatót.
- A film előhívása körülbelül 90 másodpercet vesz igénybe (az időtartam a környezeti hőmérséklettől függően változó).

Keret és szűrő a szűrő kiválasztása



Keret kiválasztása

Kövesse az alábbi eljárást a keret típusának kiválasztásához.

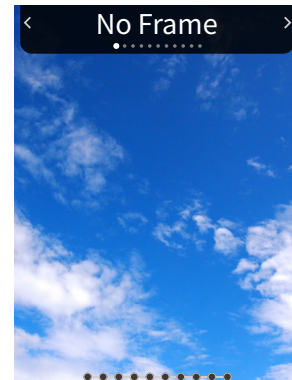
- 1 A fényképezés képernyőn vagy a lejátszás képernyőn nyomja meg a  gombot**
Az alábbi útmutató jelenik meg.



- 2 Nyomja meg a  vagy a  gombot a keret típusának kiválasztásához**

- 3 Nyomja meg a  vagy a [MENU/OK] gombot**
A keret alkalmazásra kerül és a kijelző visszatér az előző képernyőre.
 - Nyomja meg a  (Vissza) gombot, ha a keret alkalmazása nélkül szeretne visszatérni az előző képernyőre.
 - Az alkalmazott keret érvénytelenítéséhez válassza a „No Frame” lehetőséget a keret típusa alatt.

Megnyomhatja a gyorsbillentyű gombot is, az adott gombhoz rendelt keret kiválasztásához.



Szűrő kiválasztása

Kövesse az alábbi eljárást a szűrő típusának kiválasztásához.

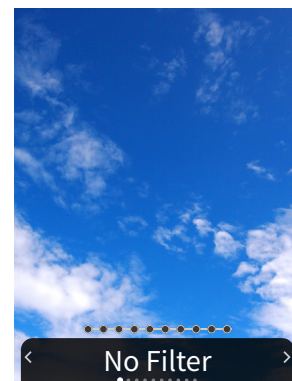
- 1 A fényképezés képernyőn nyomja meg a  gombot**
Az alábbi útmutató jelenik meg.



- 2 Nyomja meg a  vagy a  gombot a szűrő típusának kiválasztásához**

- 3 Nyomja meg a  vagy a [MENU/OK] gombot**
A szűrő érvénybe lép és a kijelző visszatér az előző képernyőre.
- Nyomja meg a  (Vissza) gombot, ha a szűrő alkalmazása nélkül szeretne visszatérni az előző képernyőre.
 - Az alkalmazott szűrő érvénytelenítéséhez válassza a „No Filter” lehetőséget a szűrő típusa alatt.



Hang rögzítése a képekben

Ez a fényképezőgép lehetővé teszi, hogy hangot rögzítsen a képekkel.

Hang rögzítése fényképezés közben

Két rögzítési mód közül választhat az Ön igényeinek és a használat céljának megfelelően: [After shooting] és [Before & after]. A rögzítési mód a felvétel menü Rögzítési beállítások menüpontjában váltható át. (lásd 18. o.)

■ Hangrögzítés közvetlenül fényképezés után az [After shooting] beállításával

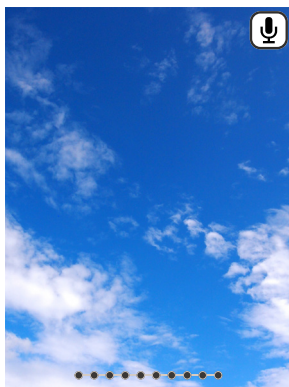

- 1 Nyomja meg a  (Hang) gombot a fényképezés képernyőn**
A rögzítési mód magyarázata jelenik meg.
- 2 Nyomja meg a [MENU/OK] vagy a  (Hang) lehetőséget**
A rögzítési mód elindul és egy felvétel ikon jelenik meg a képernyő jobb felső sarkában.





- 3 Az exponáló gombot félig lenyomva állítson élességet a témára.**
- 4 Nyomja le teljesen az exponáló gombot**
A rögzítés a fényképezés után indul.
- A rögzítés maximum ideje körülbelül 10 másodperc. Körülbelül 10 másodperc elteltével a rögzítés befejeződik, és a képernyő automatikusan megváltozik.
 - A  (Hang) rögzítés közbeni ismételt megnyomásával a rögzítés abban a pillanatban megáll.
- 5 Nyomja meg a [MENU/OK] gombot a hanggal történő nyomtatáshoz**

Megjegyzés

A hanggal történő nyomtatáshoz kapcsolatot kell létrehozni az okostelefon-alkalmazás hangfunkciójával.

- A  gombokkal módosítsa a QR-kód nyomtatási pozícióját szükség szerint.
- A hanggal történő nyomtatás megszakításához nyomja meg a  (Vissza) gombot.

■ Hangrögzítés fényképezés előtt és után a [Before & after] beállításával

- 1 Nyomja meg a  (Hang) gombot a fényképezés képernyőn**
A rögzítési mód elindul és egy rögzítés animáció jelenik meg a képernyő alsó részén.
- A  (Hang) gomb bekapcsolást követő első megnyomásakor egy kis ideig a rögzítési mód magyarázata jelenik meg, majd a rögzítési mód elindul.

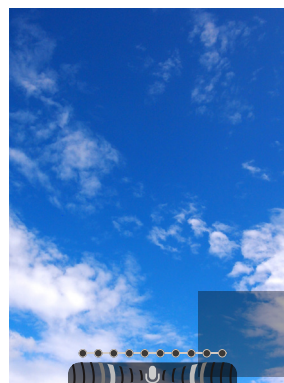

- 2 Az Exponáló gombot félig lenyomva állítson élességet a témára**
- 3 Nyomja le teljesen az exponáló gombot**
A fénykép készítése és a hang rögzítése az exponáló gomb teljes lenyomása előtt és után 5-5 másodpercig tart.
- A rögzítési mód bezárásához, nyomja meg ismét az  (Hang) gombot.

Hang rögzítése lejátszás közben

1 Nyomja meg az egy képes lejátszási képernyőn található (Hang) gombot

A rögzítési mód magyarázata jelenik meg.

2 Nyomja meg a [MENU/OK] vagy a (Hang) lehetőséget





A rögzítési mód elindul, és egy felvétel ikon jelenik meg a képernyő közepén.

- A rögzítés maximum ideje körülbelül 10 másodperc. Körülbelül 10 másodperc elteltével a rögzítés automatikusan befejeződik.
- A  (Hang) rögzítés közbeni ismételt megnyomásával a rögzítés abban a pillanatban megáll.

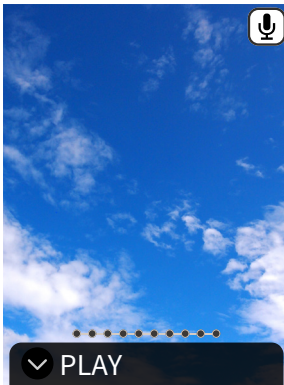
3 Nyomja meg a gombot a hangrögzítés ellenőrzéséhez.

A felvétel lejátszásra kerül.



- Nyomja meg a  gombot a hang lejátszás közbeni szüneteltetéséhez, és a  gombot a lejátszás megállításához.
- Nyomja meg a [MENU/OK] gombot lejátszás közben a lejátszási hangerő beállítása képernyő megjelenítéséhez. A hangerőt beállíthatja a  vagy a  gomb megnyomásával is.
- A  (Hang) gomb hanggal felvett kép megjelenítése közbeni megnyomása esetén az „Are you sure you want to overwrite this recording?” üzenet jelenik meg. A felülíráshoz válassza a [CONFIRM] lehetőséget. Ellenkező esetben válassza a [BACK] gombot.

Különböző típusú felvételek

Fényképezés önkioldó használatával

Használja az önkioldót csoportképekhez, illetve azért, hogy megakadályozza a fényképezőgép rázkódását.

1 A fényképezés képernyőn nyomja meg a gombot

Az alábbi útmutató jelenik meg.



2 Nyomja meg a vagy a gombot a [2 SEC] vagy [10 SEC] lehetőség kiválasztásához

3 Nyomja meg a [MENU/OK] vagy a gombot

A képernyő jobb felső sarkában jelenik meg az önkioldó beállított hosszát mutató ikon.

- Nyomja meg a  (Vissza) gombot, ha a beállítás alkalmazása nélkül szeretne visszatérni az előző képernyőre.

4 Teljesen nyomja le az Exponáló gombot

Ha [2 SEC] lehetőséget választott:

Az Exponáló gomb megnyomásakor, az önkioldó lámpa villog.

Ha [10 SEC] lehetőséget választott:

Az Exponáló gomb megnyomásakor az önkioldó lámpa világítani kezd, majd 3 másodpercig villog a fényképezés megkezdése előtt.

Nyomja meg a  (Vissza) gombot az önkioldó visszavonásához.

Felvétel készítése vaku használatával

Használja a vakut éjszakai vagy sötét környezetben történő fényképezéshez. Megváltoztathatja a vaku beállítását, hogy a vaku ne villanjon.

- 1 A fényképezés képernyőn nyomja meg a gombot**
Az alábbi útmutató jelenik meg.

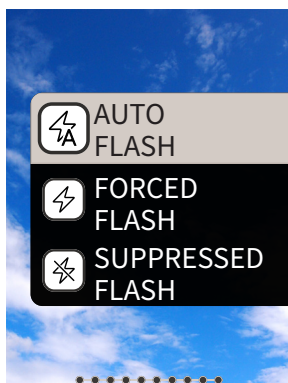

- 2 A vagy a gomb megnyomásával válassza ki a vaku beállítást**

- A vaku beállításával kapcsolatos részletekért lásd: „Vaku típusok”.

- 3 Nyomja meg a [MENU/OK] vagy a gombot**

- 4 Teljesen nyomja le az Exponáló gombot**

- Ha megnyomja az Exponáló gombot, miközben a Vaku tölt, az önkijelző lámpa villogni kezd, és a zár nem old ki.

■ Vaku típusok

AUTO FLASH

A Vaku automatikusan villan, ha a környezet sötét. Ez a beállítás a legtöbb helyzetben megfelelő.

FORCED FLASH

A vaku a környező fénytől függetlenül villan. Akkor használja, ha a téma sötét a háttérvilágítás miatt.

SUPPRESSED FLASH

A Vaku még akkor sem villan, ha a környezet sötét. Ez a beállítás olyan helyeken megfelelő, ahol a Vakus fotózás tilos.

Ha sötét környezetben használja a kikapcsolt vaku beállítást, a fényképezőgépet ajánlott stabilan elhelyezni egy asztalon stb.

Önportré készítése (Szelfi)

A Szelfi tükör segítségével önportrét készíthet.

- 1 Tartsa stabilan a fényképezőgépet úgy, hogy az Objektív 30 - 50 cm-re legyen az arcától**

- Tartsa stabilan a fényképezőgépet, mivel az sötét környezetben különösen hajlamos a bemozdulásra.

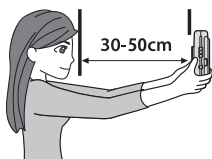

- 2 Ellenőrizze a kompozíciót a Szelfi tükörben és készítse el a felvételt**

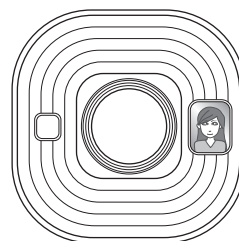

- Fényképezés közben ne nézzen bele a Vakuba. Ha belenéz a Vakuba, az átmenetileg befolyásolhatja a látást.

Fényképezés AF/AE zár használatával

Azt nevezzük „AF zárnak”, amikor fényképezés közben az Exponáló gombot félig lenyomva rögzíti a fókuszot. A fényerő vagy az expozíció is rögzíthető az úgynevezett „AE zárral”. Ez hasznos lehet, ha fényképezés közben a témát a képernyő közepén kívül szeretné elhelyezni.

- 1 Az Exponáló gombot félig lenyomva állítson élességet a témára**

Amikor félig lenyomja az Exponáló gombot, az AF és az AE zárolva lesz.

- 2 Határozza meg a kompozíciót, miközben félig lenyomja az Exponáló gombot**

- 3 Nyomja le teljesen az Exponáló gombot a fényképezéshez**



Javasoljuk, hogy az alábbi témák fényképezésekor használja az AE/AF zár lehetőséget, mivel ezekre nehéz lehet beállítani az élességet.

- Fényes tárgyak, pl. tükrök vagy autókarrszeriák
- Nagy sebességgel mozgó tárgyak
- Egy üveg másik oldalán lévő tárgyak
- Sötét tárgyak, amelyek a fényt visszaverés nélkül elnyelik, például haj vagy szőr
- Nem szilárd halmazállapotú témák, például füst vagy láng
- Olyan téma, mely kevés kontrasztot mutat a háttérrel (pl. a háttér színével azonos színű ruhát viselő személy)
- Ha nagy kontrasztkülönbségek vannak az AF keretben és a téma közel van hozzá (például egy erősen kontrasztos háttér előtt álló személy)

Nyomatás a Print History előzményekből

Megkeresheti az előzőleg kinyomtatott képeket, és megőrizheti a beállításokat (például a képeffekteket) a nyomtatáshoz.



A kinyomtathatja a korábban készített képeket a következő eljárás használatával.

- 1 Nyomja meg a [MENU/OK] gombot a lejátszás képernyőn**
A playback menu jelenik meg.
- 2 Nyomja meg a  vagy a  gombot, és válassza ki a [PRINT HISTORY] lehetőséget**
- 3 Nyomja meg a [MENU/OK] gombot**
- 4 Nyomja meg a  vagy a  gombot a nyomtatni kívánt kép kiválasztásához**
- 5 Nyomja meg a  (Nyomatás) gombot**
- 6 Nyomja meg a  vagy a  gombot a [PRINT] vagy a [PRINT WITH SOUND] lehetőség kiválasztásához**

Megjegyzés

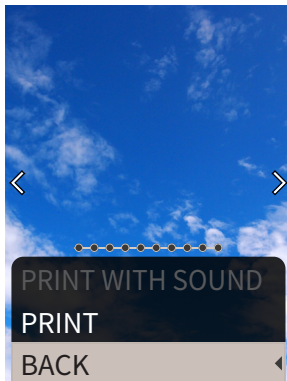
A PRINT WITH SOUND nyomtatáshoz kapcsolatot kell létrehozni az okostelefon-alkalmazás hangfunkciójával.



- 7 Nyomja meg a [MENU/OK] gombot**
A nyomtatás elindul.
 - A PRINT WITH SOUND nyomtatáshoz a ,  gombokkal módosítsa a QR-kód nyomtatási pozícióját szükség szerint.
 - A nyomtatás megszakításához válassza a [BACK] lehetőséget vagy nyomja meg a  (Vissza) gombot.
- 8 Amikor a film kivételéhez tartozó hangjelzés leáll, tartsa meg a film tetejét és távolítsa el**

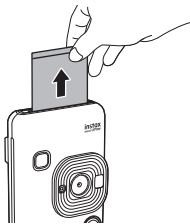

Megjegyzés

Ügyeljen rá, hogy az ujjával vagy a szíjjal ne zárja el a Filmkiadó nyílást.

Memóriakártya használata

A fényképezőgép körülbelül 45 képet tud tárolni a internal memory tárhelyen, de a több képet is tárolhat egy memóriakártya használatával.

Memóriakártyára vonatkozó megjegyzések

- Ez a fényképezőgép micro SD és SDHC memóriakártyákkal kompatibilis. A meghatározott típustól eltérő memóriakártya használata károsíthatja a fényképezőgépet.
- Mivel a memóriakártyák kisméretűek, előfordulhat, hogy a kisgyermek véletlenül lenyelheti. Tartsa gyermekektől távol. Kérjük, azonnal forduljon orvoshoz, ha a kisgyermek lenyeli a memóriakártyát.
- Ne kapcsolja ki a fényképezőgépet és ne vegye ki a memóriakártyát a memóriakártya formázása, illetve adatok rögzítése vagy törlése közben. Ha mégis így tesz, azzal károsíthatja a memóriakártyát.**
- Ne használja vagy tárolja a memóriakártyákat olyan környezetben, ahol erős statikus elektromosság vagy elektromos zaj jelentkezhet.
- Ha statikus elektromossággal feltöltött memóriakártyát helyez a fényképezőgépbe, az a készülék meghibásodását okozhatja. Ha ez bekövetkezik, kapcsolja ki, majd kapcsolja be újra a fényképezőgép áramellátását.
- Ne tegye a memóriakártyát a nadrágzsebébe. Amikor leül, a memóriakártya megfeszülhet és eltörhet.
- Ha a memóriakártyát hosszú ideig tartó használat után veszi ki, a kártya tapintásra meleg lehet, ez azonban normális.
- Ne ragasszon címkéket stb. a memóriakártyákra. A címkék leválhatnak a memóriakártyáról, miközben a kártyát behelyezi a fényképezőgépbe, vagy eltávolítja onnan, ami a fényképezőgép meghibásodásához vezethet.

Megjegyzések a memóriakártya számítógépen való használatáról

- Használat előtt mindenképp a fényképezőgéppel formázza a nem használt memóriakártyákat, illetve formázza újra a számítógépen és egyéb eszközökön használt memóriakártyákat.
- Ha egy memóriakártyát a fényképezőgéppel formáz meg, fényképek készítésekor és rögzítésekor a mappa automatikusan lesz létrehozva. Ne használjon számítógépet a memóriakártyán található mappanevek vagy fájlnevek módosításához vagy törléséhez. A memóriakártya a fényképezőgép számára használhatatlanná válik.
- Kérjük, ne használja a számítógépet a memóriakártyán található képek törlésére. Mindig a fényképezőgépet használja a memóriakártyán található képek törlésére.
- Egy képfájl szerkesztésekor másolja vagy helyezze át a képfájlt merevlemezre stb. a szerkesztéshez.

Memóriakártya behelyezése

- 1 Nyissa ki a kártyanyílás fedelét**

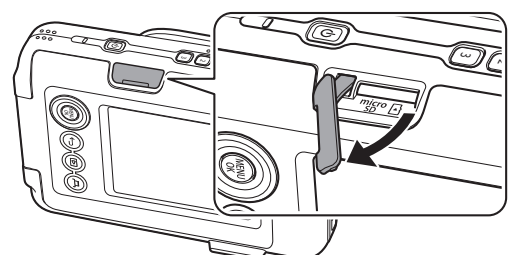

- 2** Helyezze be a memóriakártyát teljesen, amíg kattantást nem hall. Ügyeljen rá, hogy megfelelő irányban helyezze be, az alábbi ábrán látható módon

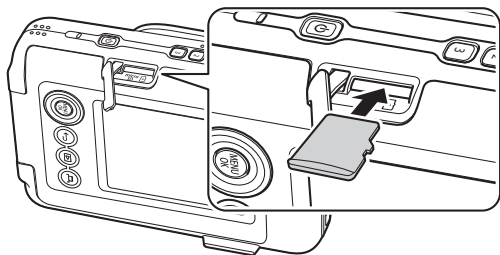

- 3** Csukja be a kártyanyílás fedelét

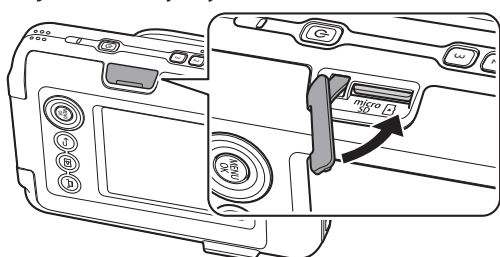

- A memóriakártya eltávolításakor nyomja be a memóriakártyát az ujjával, és lassan engedje fel az ujját a kártyáról. A zár kiold és a memóriakártya eltávolítható.

Megjegyzés

A memóriakártya eltávolításakor ügyeljen arra, hogy a kártya nagy erővel lökődhet ki, ha az ujját hirtelen emeli fel. Kérjük, óvatosan oldja ki a kártyát.

A Shooting Menu használata

A shooting menu segítségével különféle fényképezési beállításokat módosíthat.

- 1** Nyomja meg a [MENU/OK] gombot a fényképezés képernyőn

A SHOOTING MENU jelenik meg.

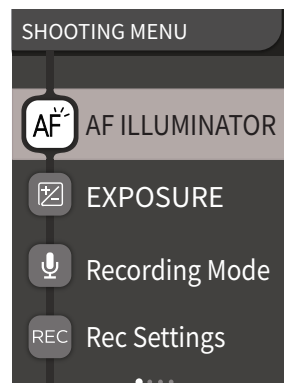

- 2** Nyomja meg a vagy a gombot a beállítani kívánt elem kiválasztásához

• Az egyes elemek leírását lásd: „Shooting Menu elemei”.

- 3** Módosítsa a beállításokat

- 4** Nyomja meg a [MENU/OK] gombot

A beállítások életbe lépnek, és a kijelző visszatér a fényképezés képernyőre.

■ Shooting Menu elemei

[AF ILLUMINATOR]

Ha a BE lehetőséget választja, az AF Illuminator világítani kezd attól kezdve, hogy félig lenyomja az Exponáló gombot, és addig világít, amíg a téma fókuszbba nem kerül, ez megkönnyíti az élességállítást sötét témák esetében.

- A jelenettől függően előfordulhat, hogy nehéz élességet állítani, még akkor is, ha vakut használ.
- Ha a témát túl közelről fényképezi, az AF ILLUMINATOR hatása nem biztos, hogy elégséges.
- Az AF ILLUMINATOR nem használható emberi szem közelében.

[EXPOSURE]

Állítsa be a kép fényerejét. Akkor használunk expozíciót, ha a téma túl világos vagy túl sötét, vagy nagy a kontraszt (a fényerő különbsége) a téma és a háttér között.

- A beállított expozíciós érték akkor is megmarad, ha a képadatot számítógépre stb. másolja át.

[Recording Mode]

Elindul a [Rec Settings] beállításoknak megfelelő rögzítési mód.

[Rec Settings]

Az [After shooting] vagy [Before & after] közötti váltás. (lásd 14. o.)

A következő elemek leírását lásd: „A beállítás menü használata” (19. o.)

[PRINT SETTINGS] / [Bluetooth SETTINGS] / [CROSS KEY GUIDE] / [DATE/TIME] / [言語/LANG.] / [SOUND SET-UP] / [PLAYBACK VOLUME] / [AUTO POWER OFF] / [RESET] / [FRAME DATA RESET] / [FORMAT] / [FIRMWARE UPGRADE]

A Playback Menu használata

A playback menu segítségével különféle lejátszási beállításokat módosíthat.

- 1 **Nyomja meg a [MENU/OK] gombot a lejátszás képernyőn**
A PLAYBACK MENU jelenik meg.

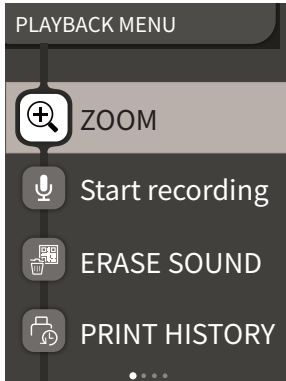

- 2 **Nyomja meg a [Left Arrow] vagy a [Right Arrow] gombot az elem kiválasztásához**
• Az egyes elemek leírását lásd: „Playback Menu elemek”.
- 3 **Módosítsa a beállításokat**
- 4 **Nyomja meg a [MENU/OK] gombot**
A beállítások életbe lépnek, és a kijelző visszatér az előző képernyőre.

■ Playback Menu elemek

[ZOOM]

Kérjük, tekintse át a „Képek nagyítása” részt. (11. o.)

[Start recording]

Hang rögzítése képekben. A már rögzített hanggal rendelkező képek esetén a hang felülírásra kerül. (lásd 15. o.)

[ERASE SOUND]

Csak a hangot törli a hanggal rögzített képekről.

[PRINT HISTORY]

- Legfeljebb az utolsó 50 kinyomtatott képet jeleníti meg.
- Válasszon ki egy képet, és nyomja meg a [Print] (Nyomatás) gombot a nyomtatás indításához.
- Törölheti egyesével a print history előzményekben szereplő képeket a [MENU/OK] gomb megnyomásával.

[ERASE]

Törölheti a képeket egyesével vagy az összes képet egyszerre.

[IMAGE ROTATE]

90 fokkal elforgatva jeleníti meg a képet.

[COPY]

Képeket másol az internal memory tárhelyről memóriakártyára vagy a memóriakártyáról az internal memory tárhelyre.

Kövessen az alábbi eljárást.

1. Válassza ki a [COPY] lehetőséget a playback menu
2. Válassza ki a másolat rendeltetési helyét és nyomja meg a [MENU/OK] gombot
3. Válassza ki a [FRAME] vagy az [ALL FRAMES] lehetőséget, majd nyomja meg a [MENU/OK] gombot

Ha kiválasztotta az [ALL FRAMES] lehetőséget, a másolás elindul. Ha a [FRAME] lehetőséget választotta, folytassa a 4. lépéssel.

4. Nyomja meg a [Left Arrow] és a [Right Arrow] gombot a kép kiválasztásához
5. Nyomja meg a [Left Arrow] vagy a [Right Arrow] gombot a [COPY] lehetőség kiválasztásához
6. Nyomja meg a [MENU/OK] gombot

A következő elemek leírását lásd: „A beállítás menü használata”. (19. o.)

[PRINT SETTINGS] / [Bluetooth SETTINGS] / [CROSS KEY GUIDE] / [DATE/TIME] / [言語/LANG.] / [SOUND SET-UP] / [PLAYBACK VOLUME] / [AUTO POWER OFF] / [RESET] / [FRAME DATA RESET] / [FORMAT] / [FIRMWARE UPGRADE]

A beállítás menü használata

Kövessen az alábbi eljárást, hogy a beállítás menü segítségével módosíthatja a beállításokat.

- 1 **A fényképezés képernyőn vagy a lejátszás képernyőn nyomja meg a [MENU/OK] gombot**
- 2 **Nyomja meg a [Left Arrow] vagy a [Right Arrow] gombot a beállítani kívánt elem kiválasztásához**
• Az egyes elemek leírását lásd: „Beállítás menü elemek”.
- 3 **Módosítsa a beállításokat**
- 4 **Nyomja meg a [MENU/OK] gombot**
A beállítások életbe lépnek, és a kijelző visszatér az előző képernyőre.

■ Beállítás menü elemek

[PRINT SETTINGS]

Módosítja a PRINT WITH SOUND képekre nyomtatott QR-kód nyomtatási pozícióját és színét.

Megjegyzés

A PRINT WITH SOUND nyomtatáshoz kapcsolatot kell létrehozni az okostelefon-alkalmazás hangfunkciójával.

[Default QR Code Position]:

Módosítsa az alapértelmezett QR-kód pozíciót.

[QR Code Color]:

Módosítja a QR-kód nyomtatási színét.

[Bluetooth SETTINGS]

Kérjük, telepítse az okostelefon-alkalmazást az okostelefonjára a párosítás regisztrálása előtt.

[PAIRING REGISTRATION]:

Ha az okostelefonját Bluetooth kapcsolaton keresztül csatlakoztatta, először párosítania kell az eszközöket. Kérjük, olvassa el a párosításra vonatkozó alábbi eljárást.

1. Válassza ki a [Bluetooth SETTINGS] elemet a playback menu
2. Válassza ki a [PAIRING REGISTRATION] lehetőséget, majd nyomja meg a [MENU/OK] gombot
3. Nyomja meg a [SETTINGS] gombot az okostelefon-alkalmazáson
4. Nyomja meg a [Bluetooth settings] gombot az okostelefon-alkalmazáson
5. Nyomja meg a [Connect] gombot
6. Párosítás engedélyezése

[DELETE PAIRING REG.]:

Törölheti a párosításra regisztrált okostelefon adatait.

[INFORMATION]:

Megjeleníti a fő egység Bluetooth címét, nevét és regisztrált állomásnevét.

[CROSS KEY GUIDE]

Beállítja, hogy megjelenítse vagy elrejtse-e a cross key guide adatokat.

[DATE/TIME]

Állítsa be a dátumot és az időt.

[DATE STAMP]

Dátumot ír a képekre. Válassza ki az [OFF] lehetőséget, ha el szeretné távolítani képre írt dátumot.

[言語/LANG.]

Állítsa be az LCD monitoron megjelenő szöveg nyelvét.

[SOUND SET-UP]

Állítsa be az operation sound, shutter volume és start up sound funkciók hangerejét.

Válassza az [OFF] lehetőséget, ha szeretné kapcsolni a hangot.

[PLAYBACK VOLUME]

Állítsa be a hangerőt a rögzített hangokhoz.

[AUTO POWER OFF]

Beállíthatja azt az időtartamot, amelynek elteltével az áramellátás automatikusan kikapcsol, ha nem használja a fényképezőgépet.

[RESET]

Visszaállítja az alapértelmezett beállításokat. a date/time menüben beállított dátum és idő nem lesz visszaállítva.

[FRAME DATA RESET]

Visszaállítja az Gyorsbillentyű gombok alapértelmezett keretbeállításait.

[FORMAT]

Formázza a fényképezőgép internal memory tárhelyét vagy a kártyanyílásba helyezett memóriakártyát. Minden mentett kép törlődik.

[FIRMWARE UPGRADE]

Frissíti a firmware verziót.

Helyezze be a firmware-t tartalmazó memóriakártyát a kártyanyílásba, és kövesse a képernyőn megjelenő utasításokat. Töltse le a firmware legfrissebb verzióját a FUJIFILM honlapról.

Az okostelefon-alkalmazás összekapcsolásával elérhető funkciók

A következő funkciók használhatók az „INSTAX mini LiPlay” okostelefon-alkalmazással való összekapcsolással.

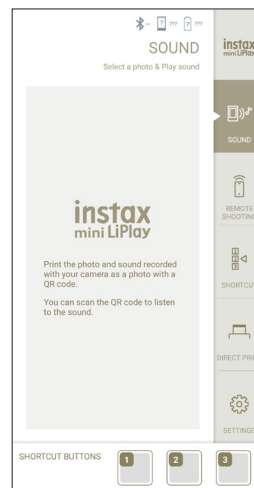

Hang funkció

A fényképezőgép által rögzített hangot a QR-kódba konvertálhatja, és a képpel együtt kinyomtathatja (PRINT WITH SOUND).

- A hang akkor lesz lejátszva, amikor a QR-kóddal ellátott PRINT WITH SOUND képet beolvassa egy okostelefon stb.
- Lejátszhatja vagy törölheti a hangot a képektől, melyeket előzőleg az okostelefon-alkalmazással nyomtatott ki.

Megjegyzés

Ha töröl egy hanggal rögzített képet az okostelefon-alkalmazás használatával, hang többé nem lesz lejátszható akkor sem, ha a QR-kódot leolvassa.

Távoli fényképezés funkció

Az okostelefon-alkalmazással elvégezheti a Vaku és az önkioldó beállításait és távirányítással készíthet fényképet.

Gyorsbillentyű funkció

Az okostelefon alkalmazással beállíthatja a fényképezőgép oldalán található három Gyorsbillentyű gomb funkcióját.

Közvetlen nyomtatás funkció

Képet küldhet az okostelefonról a fényképezőgépre, és kinyomtathatja azt az INSTAX nyomtatási funkcióval. A küldés előtt mozgathatja, elforgathatja vagy kinagyíthatja/kicsinyítheti a képet az okostelefon-alkalmazással.

MŰSZAKI ADATOK

■ Fényképezőgép funkció

Képezékelő	1/5 típusú CMOS elsődleges színszűrő
Rögzített képpontok száma	2560 × 1920 képpont
Adathordozó	Belső memória, micro SD/micro SDHC memóriakártya
Tárhelykapacitás	Körülbelül 45 kép a belső memóriában, kb. 850 kép 1 GB-onként a micro SD/micro SDHC memóriakártyán
Rögzítési módszer	DCF kompatibilis Exif 2.3 verzió
Fókuszávolság	f = 28 mm (35 mm-es filmmel egyenértékű)
Apertúra	F2.0
Automatikus élességállítás	Egyszeri AF (AF segédfényvel)
Felvételekészítési távolság	10 cm-től ∞-ig
Exponálási sebesség	1/4 másodperc és 1/8000 másodperc között (automatikus váltás)
Fényképezési érzékenység	ISO100 és 1600 között (automatikus váltás)
Expozícióvezérlés	AE program
Expozíció	-2,0 EV és +2,0 EV között (1/3 EV-s lépésekben)
Mérési módszer	TTL 256 osztott mérés, multi fénymérés
Fehéregyensúly	Automatikus
Vaku	Automatikus vaku / Rögzített vaku/Vaku kikapcsolva Fényképezési tartomány vakuval: kb. 50 cm és 1,5 m között
Önkioldó	Kb. 2 másodperc / kb. 10 másodperc
Képeffektek	6 szűrő, 10 keret (3 gyorsbillentyűvel elérhető)
Hangrögzítés	Fényképezés vagy egyetlen kép lejátszása közben hangot rögzíthet a készülékkel. A felvétel felülírható.

■ Nyomatási funkció

Felhasznált film	FUJIFILM instant film „INSTAX mini” (külön kapható)
Filmek száma	10 film/csomag
Film mérete	86 mm × 54 mm
Képernyő mérete	62 mm × 46 mm
Képpontok száma	800 × 600 képpont

Nyomatási felbontás	12,5 pont / mm (318 dpi, 80 µm pontsűrűség)
Nyomatási színátmenet	256 színű RGB színátmenet
Nyomatható képformátum	A készülékkel készített JPEG képek
Nyomatás kiadási idő	Kb. 12 másodperc
Nyomatási funkció	A belső memóriában és a memóriakártyán tárolt képek nyomathatók ki
Újranyomatás	Újranyomatás a tárolási előzményekben tárolt képek esetén lehetséges (legfeljebb 50)

■ Egyéb

Okostelefon-alkalmazáshoz kapcsolódó funkciók	Hanglejátszási funkció kinyomtatott képekről, okostelefon-képanyomatási funkció, távoli fényképezés funkció, keretválasztás funkció
LCD monitor	2,7 hüvelykes TFT színes LCD monitor Képpontok száma: kb. 230 000 pont
Külső interfész	Micro USB Micro-B (csak töltéshez)
Energiaellátás	Lítium-ion akkumulátor (beépített típus: nem kivehető)
Töltési funkció	Beépített akkumulátor
Nyomtatott képek lehetséges száma	Kb. 100 (teljes feltöltésnél) *A nyomatok száma a használati feltételektől függ.
Töltési idő	Kb. 2-3 óra *A töltési idő függ a hőmérséklettől.
Fő egység méretei	82,5 mm × 122,9 mm × 36,7 mm (a kiálló részek nélkül)
Fő egység tömege	Kb. 255 g
Működési környezet	Hőmérséklet: +5 °C és +40 °C között Páratartalom: 20% - 80% (nincs lecsapódás)

*A fenti műszaki adatok változhatnak a teljesítmény javítása érdekében.

Hibaelhárítás

Ellenőrizze a következő elemeket, mielőtt egy problémát a meghibásodásnak tekintene. Ha a probléma az intézkedések ellenére továbbra is fennáll, vegye fel a kapcsolatot szervizközpontunkkal, ahol intézkednek a javításról, vagy látogassa meg az alábbi weboldalt.

FUJIFILM weboldala: <http://fujifilm.com/>

Ha a következő probléma merül fel...

Probléma	Lehetséges okok és megoldások
Nem tudom bekapcsolni a fényképezőgépet.	Az akkumulátor lemerülhetett. Kérjük, töltsse fel a fényképezőgépet.
Az akkumulátor hamar lemerül.	Ha a fényképezőgépet nagyon hideg környezetben használja, az akkumulátor gyorsan lemerül. Tartsa a fényképezőgépet melegen a fényképezés megkezdése előtt.
A fényképezőgép használat közben leáll.	Lehet, hogy az akkumulátor töltöttségi szintje alacsony. Kérjük, töltsse fel a fényképezőgépet.
A töltés nem indul el.	<ul style="list-style-type: none"> Győződjön meg arról, hogy az USB hálózati adapter csatlakozója megfelelően csatlakozik-e hálózati aljzatba. Töltés közben kapcsolja ki a fényképezőgépet. Ha az áramellátás be van kapcsolva, a fényképezőgép nem fog tölteni.
Hosszú időbe telik a feltöltés.	Alacsony hőmérsékleten a töltés több időt vehet igénybe.
Az önkilódó lámpa villog töltés közben.	Az akkumulátor töltését +5 °C és +40 °C közötti hőmérséklet-tartományban végezze. Ha ezen a tartományon belül nem tudja feltölteni az akkumulátort, kérjük, vegye fel a kapcsolatot a vevőszolgálatunkkal.
Nem tudok fényképezni, ha megnyomom az Exponáló gombot.	<ul style="list-style-type: none"> Győződjön meg róla, hogy az áramellátás be van kapcsolva. Ha az akkumulátor töltöttségi szintje alacsony, kérjük, töltsse fel a fényképezőgépet. Ha a belső memória vagy a memóriakártya megtelt, helyezzen be egy új memóriakártyát, vagy törölje a felesleges képeket. Ezzel a készülékkel formázott memóriakártyát használjon. Ha a memóriakártya érintkező felülete (az arany rész) szennyeződött, törölje át egy puha, száraz ruhával. A memóriakártya eltörhetett. Kérjük, helyezzen be egy új memóriakártyát.
Nem tudok élességet állítani a fényképezőgépen.	Használja az AF/AE zárat olyan témák fényképezéséhez, amelyekre nehéz élességet állítani.

Probléma	Lehetséges okok és megoldások
A vaku nem villan.	Ellenőrizze, hogy a kikapcsolt Vaku beállítás nincs kiválasztva. A vaku beállításainál válasszon ki másik lehetőséget, ne a kikapcsolt vakut.
Annak ellenére, hogy a Vaku villant, a kép sötét.	<ul style="list-style-type: none"> Ellenőrizze, hogy nincs túl messze a témától. Kérjük, a Vaku tartományán belül készítsen képet. Kb. 50 cm - 1,5 m. Tartsa helyesen a fényképezőgépet úgy, hogy ne takarja el a Vakut az ujjával.
A kép elmosódott.	<ul style="list-style-type: none"> Ha az Objektíven szennyeződés, például ujjlenyomatok találhatók, tisztítsa meg az Objektívet. A fénykép készítése előtt győződjön meg róla, hogy az AF keret zölden jelenik meg.
A fényképezőgép nem működik megfelelően.	<ul style="list-style-type: none"> Előfordulhat, hogy ideiglenes meghibásodás történt. Nyomja meg a Visszaállítás gombot. Ha még mindig nem működik megfelelően, kérjük, forduljon a szervizközpontunkhoz, ahol elvégzik a javítást. Az akkumulátor lemerülhetett. Kérjük, töltsse fel a fényképezőgépet.
A filmcsomag nem töltődik be, vagy nem tölthető be könnyen.	<ul style="list-style-type: none"> Kérjük, használja az „INSTAX mini” FUJIFILM instant filmet (más típusú film nem használható). Igazítsa a filmcsomag sárga jelzését a fényképezőgép burkolatán lévő sárga igazítójelhez a film betöltéséhez.
A film nem lesz kiadva.	<ul style="list-style-type: none"> Fizikai behatások, például rázkódás vagy leejtés miatt a film elmozdulhat. Kérjük, helyezzen be új filmcsomagot. Ha a film elakadt, kapcsolja ki a fényképezőgépet, majd kapcsolja be újra. Ha a probléma továbbra is fennáll, távolítsa el az elakadt filmet, és helyezzen be egy új filmcsomagot.
Az elkészült nyomatok némelyike vagy mindegyike fehér.	Ne nyissa ki a Filmrekesz ajtaját, amíg az összes film előhívása zajlik. Ha az ajtót kinyitja, akkor az előhívatlan képeket fény éri. Az előhívás előtt fényt kapott film fehér lesz, és nem jelenik meg rajta a kép.
A nyomtatás egyenetlen.	<ul style="list-style-type: none"> Ne rázza, ne hajlítsa meg vagy hajtsa össze a nyomtatot közvetlenül nyomtatás után. Ne takarja vagy zárja el a filmkiadó nyílást.

FONTOS BIZTONSÁGI MEGJEGYZÉS

A terméket a biztonság figyelembe vételével terveztük, és biztonságos működésre képes, ha rendeltetésszerűen, valamint a használati útmutatónak és az utasításoknak megfelelően használják. Fontos, hogy a terméket és az „instax mini” filmet is rendeltetésszerűen használják, és a felvételeket csak az itt, illetve az „instax mini” filmhez mellékelt utasításokban leírtak szerint nyomtassák. A könnyű és biztonságos használat érdekében kövesse a jelen használati útmutatóban leírtakat. Ajánlott ezt az útmutatót biztonságos, könnyen elérhető helyen tartani, hogy szükség esetén kéznél legyen.

⚠ VIGYÁZAT!

Ez a szimbólum olyan veszélyt jelez, amely sérüléshez vagy halálhoz vezethet. Kövesse az utasításokat.

⚠ VIGYÁZAT!

- ⚠ Ha az alábbi esetek valamelyike fordul elő, azonnal húzza ki az USB kábelt, kapcsolja ki a fényképezőgépet és tartózkodjon a fényképezőgép használatától.
- A fényképezőgép felmelegszik, füstöt bocsát ki, égett szag van, vagy más abnormális jelenséget észlel.
- A fényképezőgép vízbe esik, vagy olyan idegen anyagok, mint a víz vagy a fém bekerülnek a fényképezőgépbe.
- ⚠ Mivel a fényképezőgép beépített akkumulátorral rendelkezik, ne tegye ki hő hatásának, ne dobja nyílt tűzbe, szándékosan ne ejtse le vagy ne próbálja megütni. Ellenkező esetben a fényképezőgép felrobbanhat.

⚠ VIGYÁZAT!

- ⚠ Soha ne próbálja meg szétszedni a terméket. Ellenkező esetben sérülést szenvedhet.
- ⚠ Ha bármilyen probléma van a fényképezőgéppel, soha ne próbálja meg saját maga megjavítani. Ellenkező esetben sérülést szenvedhet.
- ⚠ Ha a termék leesik vagy megsérül úgy, hogy láthatóvá válik a belső része, ne érintse meg. Vegye fel a kapcsolatot a FUJIFILM kereskedővel.
- ⚠ Ne érintse meg a hátsó fedél belső oldalán található alkatrészeket vagy kiálló részeket. Ellenkező esetben sérülést szenvedhet.
- ⚠ Ne engedje, hogy a termék vizes legyen, illetve ne nyúljon hozzá vizes kézzel. Ez ugyanis elektromos áramütéshez vezethet.
- ⚠ Azonnal húzza ki az USB kábelt, ha az akkumulátor teljesen fel van töltve.
- ⚠ Tartsa kisgyermekektől távol. Ez termék sérülést okozhat a gyermek kezében.
- ⚠ Ne fedje le vagy csomagolja ruhaneműbe vagy takaróba a fényképezőgépet vagy a hálózati adaptert. Ez hő felgyülemelését és burkolat eldeformálódását vagy tüzet okozhat.



A CE jel tanúsítja, hogy a termék megfelel az Európai Unió követelményeinek a biztonság, egészségügy, környezetvédelem és fogyasztóvédelem tekintetében. (A CE a Conformité Européenne rövidítése.)

Ezzel a FUJIFILM kijelenti, hogy a „instax mini HM1” típusú rádióberendezések megfelelnek a 2014/53/EU irányelvnek. További információért, látogasson el az alábbi weboldalra. http://www.fujifilm.com/products/instant_photo/cameras/instax_mini_liplay/

Fényképezőgép gondos kezelése

■ Fényképezőgép kezelése

1. Ne nyissa ki a filmrekesz ajtaját, amíg el nem használta a filmet; ellenkező esetben a hátralévő film fényt kap és fehér színűvé válik. Ez esetben a film már nem használható.
2. A fényképezőgép egy precíziós eszköz. Ne engedje, hogy vizes legyen, és ne ejtse le. Ne hagyja, hogy homok kerüljön bele.
3. Ne használjon mobiltelefonhoz vagy hasonló elektronikai termékhez készült szíjakat. Ezek a szíjak általában túl gyengék ahhoz, hogy biztonságosan tartsák a fényképezőgépet. A biztonság érdekében csak a fényképezőgéphez tervezett szíjat használja, és azt is csak rendeltetésszerűen.
4. A szennyeződés eltávolításához ne használjon oldószert, például higítót vagy alkoholt.
5. Meleg időben ne hagyja a fényképezőgépet meleg helyen, például az autóban vagy a vízparton. Ne hagyja hosszú ideig nyirkos helyen.
6. A rovarriasztó gázok, például a naftalin, befolyásolhatják a fényképezőgép és a film minőségét. Ügyeljen arra, hogy a fényképezőgépet vagy filmet egy szekrényben vagy az íróasztalon tárolja.
7. A fényképezőgép üzemi környezeti hőmérséklete +5°C-tól +40°C lehet.
8. Nagyon ügyeljen arra, hogy a nyomtatott anyagok ne sértsék meg a szerzői jogot, a képekkel kapcsolatos jogokat, az adatvédelmi vagy más személyiségi jogokat, és ne legyenek közszeméremérsétfők. Azok a cselekmények, amelyek mások jogait sértik, ellentétesek a jó erkölccsel, vagy zavaró hatásnak tekinthetők, törvény által büntetendők vagy jogilag egyéb módon támadhatók.

■ Az LCD monitor kezelése

Mivel az LCD monitor könnyen megsérülhet, ne karcolja meg a felületét szilárd anyaggal. Az LCD monitor sérülésének elkerülése érdekében, javasoljuk védőfólia (kereskedelmi forgalomban kapható) használatát a monitoron.

■ Az akkumulátor töltése

Az akkumulátort nem feltöltött állapotban szállítjuk. Használat előtt teljesen töltse fel az akkumulátort.

Töltse fel az akkumulátort a mellékelt USB kábel segítségével. A töltési idő növekszik +10 °C alatti vagy +35 °C feletti környezeti hőmérséklet esetén. Ne próbálja meg feltölteni az akkumulátort +40 °C felett; +5 °C alatti hőmérsékleten, az akkumulátor nem töltődik fel.

■ Akkumulátor élettartama

Normál hőmérsékleteken az akkumulátor körülbelül 300-szor tölthető fel. Ha észrevehetően csökken az akkumulátor töltésmegtartási ideje, az azt jelzi, hogy az akkumulátor elérte hasznos élettartamának végét.

■ Figyelmeztetések: Az akkumulátor kezelése

Az akkumulátor és a fényképezőgép burkolata hosszabb használat után átmelegedhet. Ez normális.

■ **A fényképezőgép által megszerzett minősítési jelek, a filmrekesz belsejében találhatóak.**

■ **Figyelmeztetések a nyomtatás során**



Ne rázza a fényképezőgépet nyomtatás közben.



Ne ejtse le a fényképezőgépet nyomtatás közben.



Nyomtatás közben ne takarja le a filmkiadó nyílást.

■ **Az „instax mini” film és nyomatok kezelése**

A film használatáról lásd a FUJIFILM „instax mini” instant film használati útmutatóját. Kövesse az útmutatásokat a biztonságos és rendeltetésszerű használat érdekében.

1. Tartsa a filmet hűvös helyen. Ne hagyja a filmet több óráig extrém magas hőmérsékletű helyen (pl. zárt autóban).
2. Ne lyukassza át, tépje vagy vágja az „instax mini” filmet. Ha megsérül a film, ne használja fel.
3. Ha behelyezett egy filmcsomagot, a lehető leghamarabb használja fel a filmeket.
4. Ha a filmet túl magas vagy alacsony hőmérsékletű helyen tárolta, nyomtatás előtt helyezze szobahőmérsékletű helyre.
5. A filmet használja fel a megadott lejárati ideje előtt.
6. Kerülje a reptéri, és egyéb, a fényképezőgépet röntgensugárnak kitevő vizsgálatokat. A nem felhasznált filmen fátyolhatás vagy egyéb hibák jelenhetnek meg. Javasoljuk, hogy a fényképezőgépet és/vagy a filmet kézipoggyászként szállítsa. (További információért érdeklődjön az adott repülőtéren.)
7. Kerülje az erős fényt, és tartsa a nyomtatásokat hűvös és száraz helyen.
8. Ne szúrja vagy vágja el ezt a filmet, mert kis mennyiségben maró hatású pasztát tartalmaz (magas lúgtartalom). Soha ne engedje, hogy a gyerekek vagy az állatok a szájukba vegyék a filmet. Arra is ügyeljen, hogy a paszta ne kerüljön a bőrére, vagy a ruhájára.
9. Abban az esetben, ha a film belsejében található paszta mégis a bőrére vagy a ruhájára kerül, azonnal mossa le bő vízzel. Ha a paszta szembe vagy szájba kerül, azonnal mossa le az érintett területet bő vízzel, és forduljon orvoshoz. Ne feledje, hogy a film belsejében található lúg a kép nyomtatását követően körülbelül 10 percig marad aktív.

■ **A film és a nyomatok kezelése**

További részleteket a FUJIFILM „instax mini” instant film használati útmutatójában talál.

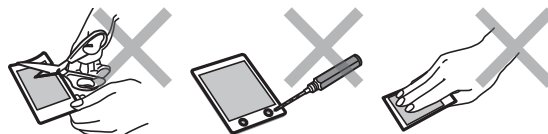
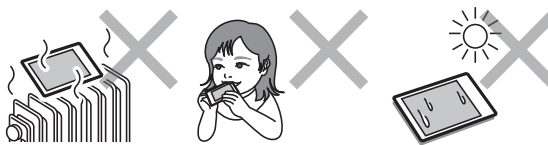
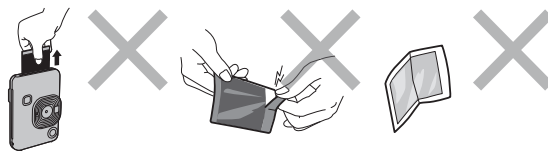

Bluetooth® eszközök: Figyelmeztetések

FONTOS: Olvassa el a következő figyelmeztetéseket, mielőtt használná a termék beépített Bluetooth adóját.

■ **Csak Bluetooth-hálózat részeként használható.**

A FUJIFILM nem vállal felelősséget a jogosulatlan használatból eredő károkért. Ne használja olyan alkalmazásokban, amelyek nagyfokú megbízhatóságot igényelnek, például olyan orvostechikai eszközökben vagy egyéb rendszerekben, amelyek közvetlenül vagy közvetve befolyásolhatják az emberi életet. Amikor a számítógépet és más olyan rendszereket használ, amelyek nagyobb megbízhatóságot igényelnek, mint a Bluetooth hálózatok, ügyeljen arra, hogy minden szükséges óvintézkedést megtegyen a biztonság és a meghibásodás megakadályozása érdekében.

■ **Csak abban az országban használja, amelyikben az eszközt vásárolta.**

Ez a készülék megfelel az abban az országban érvényes Bluetooth-eszközöket szabályozó előírásoknak, amelyben megvásárolták. A készülék használatakor tartsa be a helyre vonatkozó összes előírást. A FUJIFILM nem vállal felelősséget a más joghatóságokból eredő problémák miatt.

■ **A vezeték nélküli adatokat (képeket) illetéktelen felek is foghatják.**

A vezeték nélküli hálózatokon keresztül továbbított adatok biztonsága nem garantált.

■ **Ne használja a készüléket olyan helyeken, ahol mágneses mező, statikus elektromosság vagy rádió interferencia van.**

Ne használja az adóegységet a mikrohullámú sütők közelében, vagy olyan helyeken, ahol mágneses mezők, statikus elektromosság vagy rádió interferencia van, amelyek megakadályozhatják a vezeték nélküli jelek vételét. Kölsönös interferencia akkor jelentkezhet, ha az adó a 2,4 GHz-es sávban működő többi vezeték nélküli eszköz közelében van.

■ A Bluetooth adó a 2,4 GHz-es sávban működik. A standard kimenet 3,16 mW.

■ Ez a készülék ugyanazon a frekvencián működik, mint a kereskedelmi, oktatási, orvosi eszközök és a vezeték nélküli adók.

A frekvencia ugyanolyan frekvencián működik, mint az engedélyezett adók és a rádiófrekvenciás azonosítással működő nyomkövető rendszerekhez használt különleges, nem engedélyezett kisfeszültségű adók az összeszerelési vonalakhoz és más hasonló alkalmazásokhoz.

■ A fenti készülékekkel való interferencia elkerülése érdekében tartsa be a következő óvintézkedéseket.

Győződjön meg róla, hogy a rádiófrekvenciás azonosítás adója nem működik az eszköz használata előtt. Ha észleli, hogy ez a készülék alacsony feszültségű rádiófrekvenciás azonosítással működő nyomkövető rendszerekben okoz interferenciát, vegye fel a kapcsolatot a FUJIFILM képviselőjével.

■ A következők törvény által büntethetők:

- A készülék szétszerelése vagy módosítása.
- Az eszköz tanúsító címkéinek eltávolítása.

■ Védjegy információk

A Bluetooth® szömegjelölés és logók a Bluetooth SIG, Inc. tulajdonában álló bejegyzett védjegyek, és az ilyen védjegyek FUJIFILM általi használata engedély alapján történik.

Információk az európai jogszabályok szerint:

Gyártó: FUJIFILM Corporation

Cím, város: 7-3, Akasaka 9-Chome, Minato-ku, Tokió

Ország: JAPÁN

Hivatalos képviselő Európában:

FUJIFILM EUROPE GMBH

Cím, város: Düsseldorf, Heesenstrasse 31, 40549

Ország: Németország

A termékkel kapcsolatos bármely kérdésével kérjük, keresse fel a FUJIFILM egyik hivatalos forgalmazóját, vagy látogasson el az alábbi weboldalra.

<http://www.fujifilm.com/>

FUJIFILM

FUJIFILM Corporation

7-3, AKASAKA 9-CHOME, MINATO-KU, TOKYO 107-0052, JAPAN