

FUJIFILM

instax WIDE 400

INSTANT CAMERA

PT



Manual de Utilização/Precauções de segurança

FI027-PT-WW-01



Cuidado ao manusear o cartucho de filme instantâneo INSTAX WIDE

PT Não abra a tampa da câmara traseira até ter usado todas as fotografias no cartucho de filme INSTAX WIDE colocado. A abertura da tampa do compartimento de filme da câmara irá expor o resto do cartucho de filme não utilizado, tornando-o branco e tornando-o inutilizável.



Como abrir a tampa do compartimento do filme

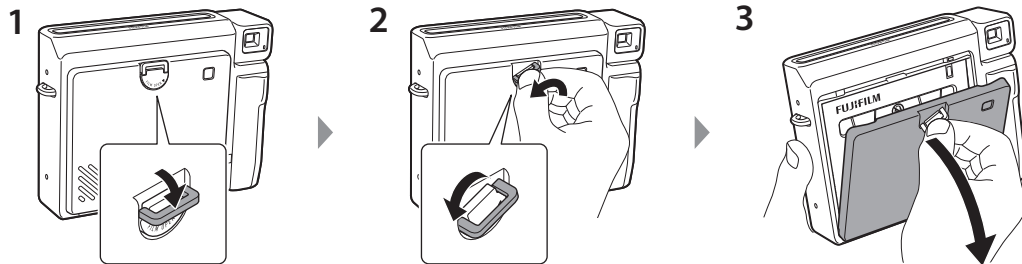

1. Puxe o fecho da tampa do compartimento do filme para baixo.
2. Rode a trava no sentido contrário ao dos ponteiros do relógio até sentir tensão (ficará na posição diagonal).
*Não aplique força excessiva ao rodar a trava, pois isso pode causar danos.
3. Puxe a trava na sua direção para abrir a tampa do compartimento do filme.

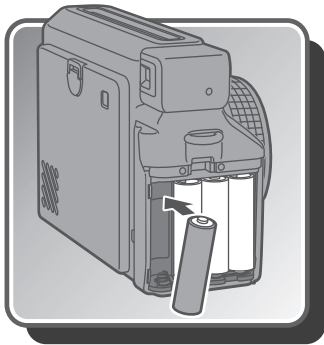

1

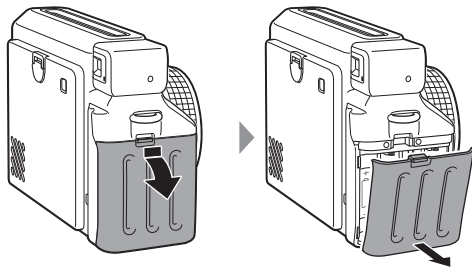

2

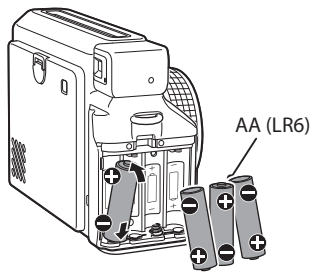

3

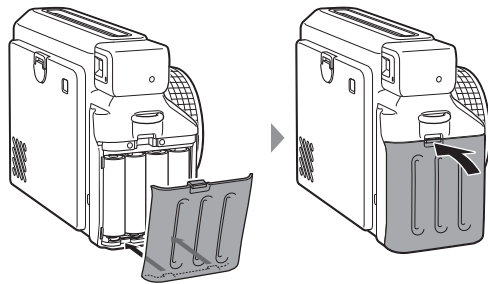

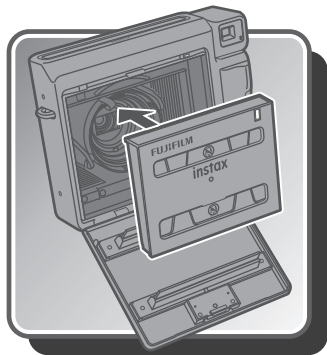

1

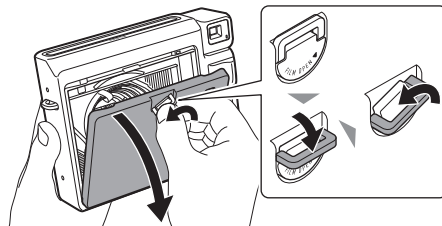

2

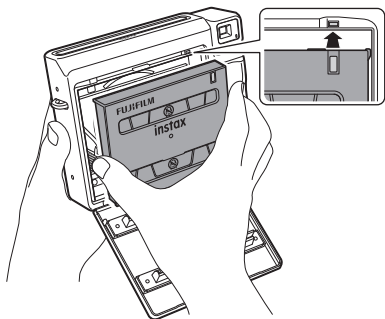

3

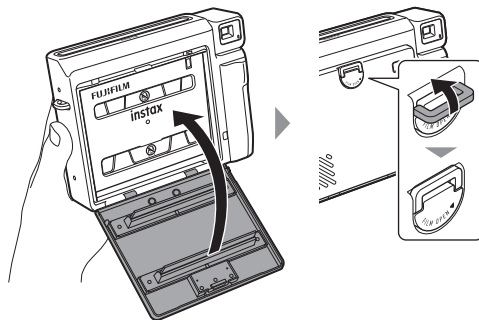

- Para aprender a tirar fotografias, consulte as páginas em português. (páginas de 10)

Antes de utilizar

Antes de utilizar a câmara, verifique se tem o seguinte:

Acessórios fornecidos

- Corria de ombro (1)

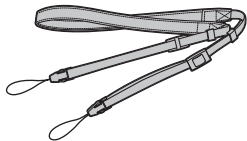

- Acessório de ajuste do ângulo da câmara (1)

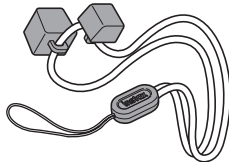

- Pilhas alcalinas AA (LR6) (4)

- Manual de utilização (1)

- Objetiva close-up (1)

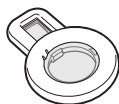

Nomes das peças

Dianteira

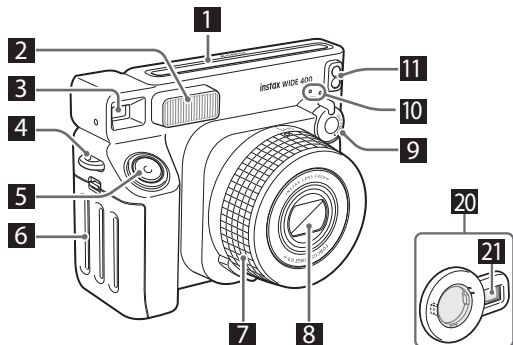

Traseira

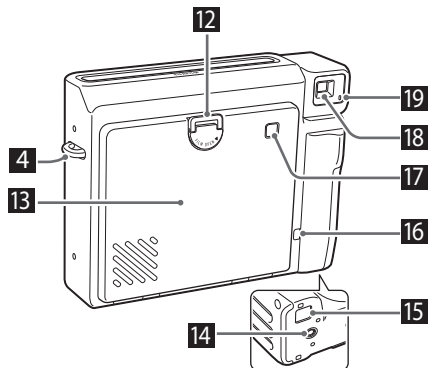

1 Ranhura de ejeção de filme

2 Flash

3 Visor

4 Ilhó da correia

5 Disparador

6 Tampa da bateria

7 Anel da objetiva/alimentação

8 Tampa da objetiva/objetiva

9 Alavanca do auto-temporizador

10 Luz do auto-temporizador

11 Sensores de luz (sensor de luz AE/sensor de luz do flash)

12 Bloqueio da proteção do filme

13 Porta de filme

14 Encaixe para tripé (tripé não fornecido)

15 Localização do acessório de ajuste do ângulo da câmara

16 Contador de exposições

17 Janela de confirmação do filme

18 Ocular do visor

19 Luz de carregamento do flash

20 Objetiva close-up (fornecida)

21 Espelho para selfies

Colocar a correia

Para prender a correia de ombro

Prenda a correia de ombro como ilustrado abaixo.

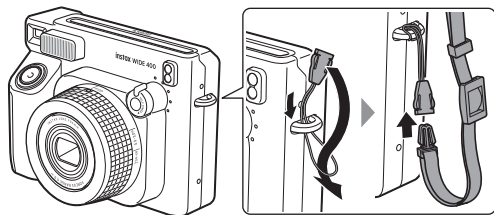
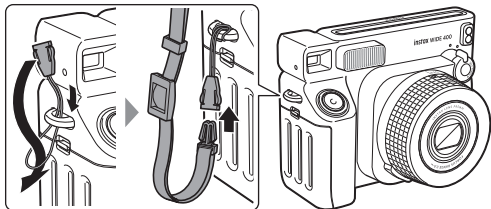

- Utilize a correia sobre o ombro e não à volta do pescoço.
- Certifique-se de que a correia de ombro não fica sobre a ranhura de ejeção de filme.

Para prender o acessório de ajuste do ângulo da câmara

Fixe-o ao gancho da correia no lado do disparador, conforme ilustrado abaixo.

O acessório de ajuste do ângulo da câmara também pode ser usado como um pedestal simples (página 16).

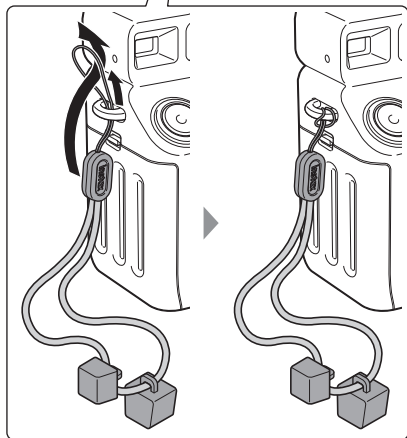
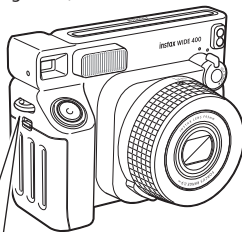

Preparação para tirar fotografias

1 Coloque o cartucho de filme na câmara.

Para detalhes sobre como colocar o cartucho de filme, consulte a página 5.

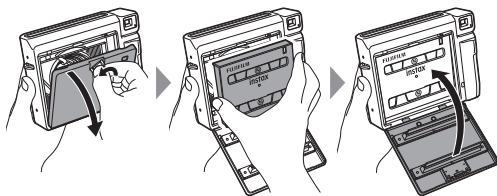

2 Rode o anel da objetiva para '0,9 – 3,0m' para distâncias curtas e '3,0m – ∞' para distâncias longas.

O cano da objetiva estende-se e a câmara é ligada. A luz do auto-temporizador (superior) acende-se.

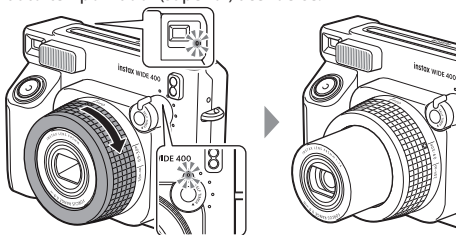

3 Pressione o disparador.

A câmara ejeta a tampa de proteção.

Quando o som de ejeção parar, pegue na extremidade da tampa de proteção e puxe-a para fora.

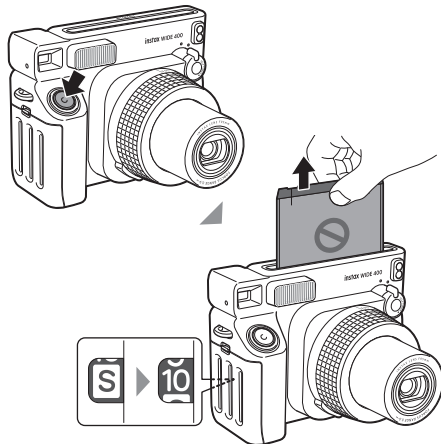

Não abra a tampa do compartimento até que tenha usado todas as fotografias no cartucho de filme INSTAX WIDE carregado (até que "0" apareça no contador).

A abertura da tampa do compartimento do filme irá expor o resto do cartucho de filme não utilizado, tornando-o branco e tornando-o inutilizável.

Tirar fotografias

Quando usar a objetiva close-up, consulte a página 13.

1 Rode o anel da objetiva para '0,9 – 3,0m' para distâncias curtas e '3,0m – ∞' para distâncias longas.

O cano da objetiva estende-se e a câmara é ligada. A câmara está pronta para tirar fotos quando a luz do auto-temporizador (superior) mudar de intermitente (carregamento do flash) para acesa.

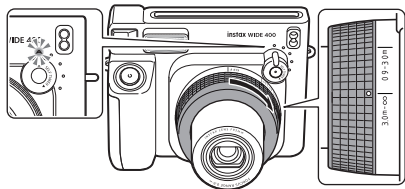

2 Decida a sua composição.

Olhe para o visor de forma a que o marcador no visor apareça no centro do seu motivo.

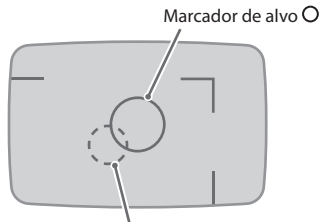

Este marcador de alvo deve ser usado quando a lente close-up estiver montada. Para obter detalhes sobre planos aproximados, consulte a página 13.

Retrato



Paisagem



- Segure a câmara de modo a que o flash fique na parte superior quando tirar uma fotografia em formato de retrato.
- Tenha cuidado para que um dedo, a correia ou o acessório de ajuste do ângulo da câmara não cubra o flash, os sensores de luz, a objetiva ou a ranhura de ejeção de filme.

3 Pressione o disparador para tirar uma fotografia.

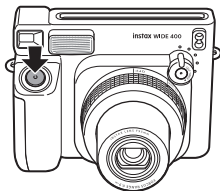

- Tenha cuidado para não tocar na objetiva ao pressionar o disparador.
- Não pode tirar uma fotografia quando o flash está a carregar.

4 Quando o som de ejeção parar, pegue na extremidade do filme ejetado e puxe-o para fora.

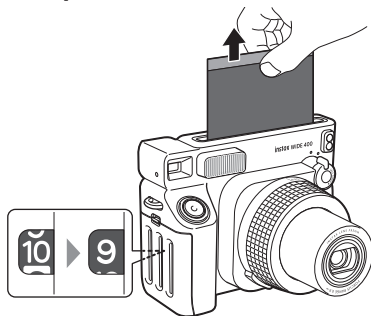

- O tempo de revelação do filme é de aproximadamente 90 segundos (o tempo varia dependendo da temperatura).

5 Rode o anel da objetiva para a posição "OFF" após tirar fotografias.

A unidade da objetiva será retraída e a câmara desliga-se.

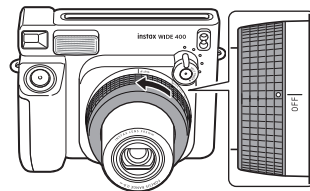

- Se a câmara não funcionar corretamente, remova as pilhas enquanto a alimentação estiver ligada e, em seguida, volte a colocá-las para reiniciar a câmara.
- A câmara desliga-se automaticamente se deixar a câmara ligada durante cerca de 5 minutos.

Remoção do cartucho de filme

O contador de exposições diminui por ordem numérica, contando a partir de "10" com cada fotografia tirada. "0" será exibido quando o filme terminar e depois de a última fotografia ter sido tirada.

Quando o contador atingir "0", desligue a alimentação e remova o cartucho de filme.

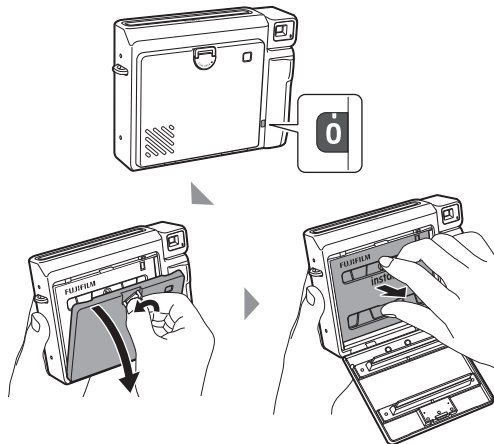

Não remova o cartucho de filme até que o filme tenha sido completamente utilizado (até que o contador atinja "0"). O filme ficará exposto e passará a ser inutilizável.

Utilizar a objetiva close-up

O modo aproximado permite que se aproxime do motivo. Tire selfies, facilmente, usando a objetiva close-up e o espelho para selfies incorporado.

Para montar a objetiva close-up

1 Rode o anel da objetiva para a posição "0,9 – 3,0 m".

O cano da objetiva estende-se e a câmara é ligada.

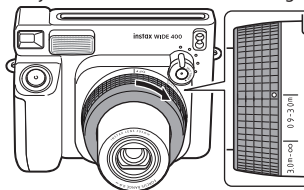

2 Insira a objetiva close-up diretamente na objetiva, com o espelho para selfies virado para o lado oposto do disparador.

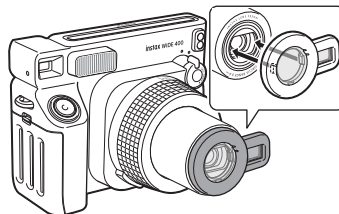

Para desmontar a objetiva close-up

Desmonte a objetiva close-up segurando a parte de trás do espelho para selfies.

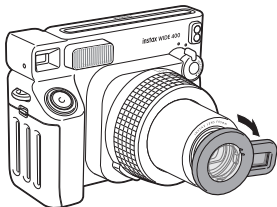

Para tirar fotografias aproximadas

1 Decida a sua composição.

Para planos aproximados, use o marcador encontrado no visor e coloque-o sobre o centro do seu motivo.

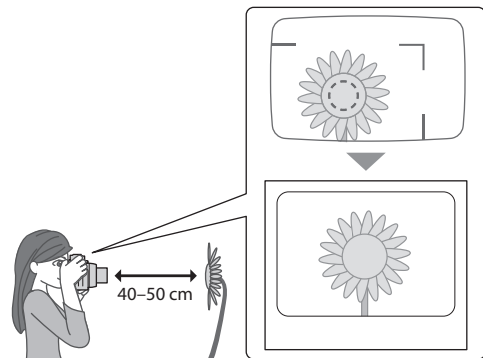
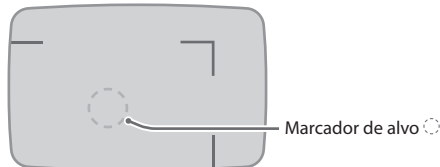

2 Pressione o disparador para tirar uma fotografia.

Como tirar uma selfie

Use o acessório da objetiva close-up e certifique-se de que consegue ver-se a si próprio no espelho para selfies, depois pode tirar uma fotografia.

- 1 Segure firmemente a câmara de forma a que o seu rosto esteja entre 40 a 50 cm da extremidade da objetiva.

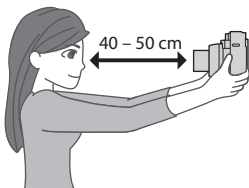

- 2 Verifique a composição com o espelho para selfies e tire uma fotografia.

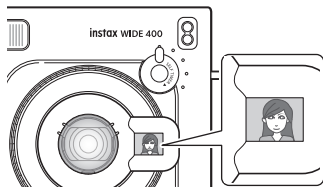

Utilizar o auto-temporizador

Pode tirar fotografias de grupo e selfies utilizando o auto-temporizador. O auto-temporizador tem quatro opções de temporização: 4 segundos, 6 segundos, 8 segundos e 10 segundos.

- 1 Rode o anel da objetiva para '0,9 – 3,0m' para distâncias curtas e '3,0m – ∞' para distâncias longas.

O cano da objetiva estende-se e a câmara é ligada.

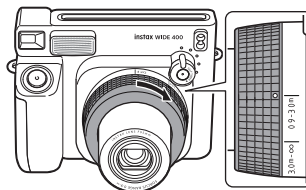

- 2 Rode a alavanca do auto-temporizador para selecionar a sua opção de temporização.

Quando rodar a alavanca do auto-temporizador, as luzes acendem-se sequencialmente. Quando a luz da opção de temporização que pretende utilizar se acender, retire o dedo da alavanca.

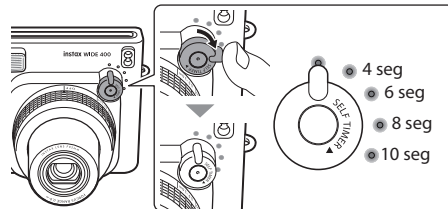

- Mesmo que retire o dedo a meio, pode rodar a alavanca novamente e selecionar novamente o tempo.

* Só pode prolongar o tempo.

3 Pressione o disparador para tirar uma fotografia.

Quando pressiona o disparador, a luz do auto-temporizador acende-se e a câmara faz um som de temporizador. A luz apaga-se a cada 2 segundos e começa uma contagem decrescente. O obturador dispara automaticamente quando todas as luzes estão desligadas.

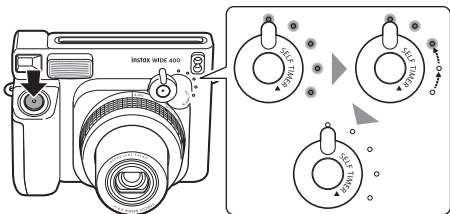

Para cancelar o auto-temporizador

Rode o anel da objetiva para a posição "OFF" após tirar fotografias.

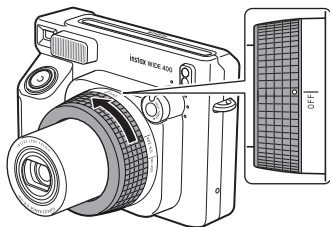

Utilizar o acessório de ajuste do ângulo da câmara

O acessório de ajuste do ângulo da câmara incluído pode ser usado como pedestal para a câmara. O acessório de ajuste do ângulo da câmara tem dois pedestais que lhe permitem ajustar diferentes ângulos de visão.

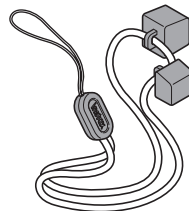

1 Instale um dos pedestais na estrutura de instalação do acessório de ajuste de ângulo da câmara na parte inferior da câmara.

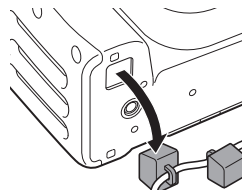

- Para ajustar o ângulo da objetiva, instale-a de modo a que o lado superior do pedestal fique virado para o lado da objetiva.

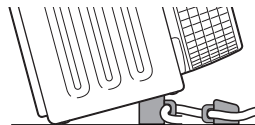

2 Pressione o disparador para tirar uma fotografia.

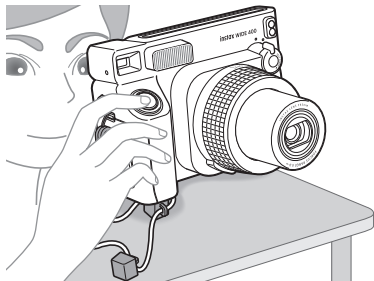

- Pode também utilizar funções como a captura normal e o auto-temporizador sem qualquer problema.

Precauções ao tirar fotografias

Precauções ao segurar a câmara





Forma correta de segurar



Não cubra o flash com um dedo



Não cubra os sensores de luz com um dedo

- Tenha cuidado para que um dedo, a correia ou o acessório de ajuste do ângulo da câmara não cubra o sensor de luz do flash, o sensor de luz AE, o flash, a objetiva ou a ranhura de ejeção do filme.
- Segure a câmara de modo a que o flash fique na parte superior quando tirar uma fotografia em formato de paisagem.
- Não tire fotografias em locais onde a fotografia com flash é proibida.
- Não pegue no cano da objetiva ao segurar a câmara. As fotografias finais podem ser afetadas de forma adversa.
- Olhe para o visor de forma a que o marcador  (o marcador  no modo aproximado) no visor apareça no centro do seu motivo.
- Tenha cuidado para não tocar na objetiva ao pressionar o disparador.

Distâncias para o modo normal (padrão) e para o modo aproximado

No modo normal (padrão), tire uma fotografia a uma distância de pelo menos 0,9 m do motivo. O alcance efetivo do flash é de até aproximadamente 3,0 m. Use o modo aproximado quando segurar a câmara a menos de 0,9 m do motivo. O modo aproximado permite tirar fotografias num intervalo de 40 a 50 cm do motivo.

Estado da luz do auto-temporizador (superior) e soluções para erros

Estado da luz do auto-temporizador (superior)	Descrição
Aceso	Pronta para tirar uma fotografia.
Desligado	A câmara está desligada.
A piscar (lento)	O flash está a carregar. Aguarde até que a luz de auto-temporizador (superior) pare de piscar e a luz acenda.
A piscar (rápido e lento)	A tensão da pilha está baixa.
A piscar (rápido)	Ocorreu um erro. <ul style="list-style-type: none">• O filme está encravado.• Posição incorreta do anel da objetiva.• Outro erro

Erros principais	Soluções
A tensão da pilha está baixa	Substitua as pilhas por pilhas novas (pilhas alcalinas).
Filme encravado	Não puxe o filme à força, remova as pilhas e volte a inserir pilhas novas (pilhas alcalinas). Pode ser possível ejetar o filme.
Posição incorreta do anel da objetiva	Coloque o anel da objetiva na posição correta.
Outros	A câmara pode estar avariada. Remova e volte a inserir as pilhas enquanto a alimentação estiver ligada.

AVISO DE SEGURANÇA IMPORTANTE

- Não utilize este produto e os seus acessórios para outros fins que não tirar fotografias.
- Este produto foi projetado com a segurança em mente, mas deve ler as seguintes precauções de segurança com atenção e, em seguida, usar o produto corretamente.
- Depois de ler este manual de utilização, certifique-se de que o mantém num local de fácil acesso onde o possa consultar sempre que necessário.



AVISO

Este símbolo indica perigo, que pode resultar em ferimentos ou morte. Siga estas instruções.



CUIDADO

Isto indica um assunto que pode levar a ferimentos ou lesões físicas se ignorado ou manuseado incorretamente.



AVISO

- ⚠ Nunca tente desmontar este produto. Pode ferir-se.
- ⚠ Não toque neste produto se o interior ficar exposto devido a queda, etc. Este produto tem um circuito de alta tensão que pode causar ferimentos ou choque elétrico.
- ⚠ Se notar algo anômalo, como a câmara (pilhas) a ficar quente, libertar fumo ou produzir um cheiro a queimado, remova as pilhas imediatamente. Pode ocorrer incêndio ou queimaduras (tenha cuidado para não se queimar ao remover as pilhas).
- ⚠ Nunca tire fotografias com flash a pessoas a andar de bicicleta, a conduzir automóveis, a andar de skate, a andar a cavalo e semelhantes. O flash pode surpreender, distrair, assustar animais e, de outra forma, causar um acidente.

- ⚠ Se deixar cair a câmara dentro de água ou se entrar nela água, um pedaço de metal ou outro objeto estranho, remova imediatamente as pilhas. Pode ocorrer geração de calor ou incêndio.
- ⚠ Não use esta câmara em locais onde existam gases inflamáveis ou perto de gasolina, benzina, diluente ou outras substâncias instáveis que podem produzir vapores perigosos. Fazê-lo pode resultar em explosão ou incêndio.
- ⚠ Não desmonte nem aqueça as pilhas, não as atire para o fogo nem as coloque num curto-circuito elétrico. As pilhas podem rebentar.
- ⚠ Utilize apenas pilhas AA (LR6). Pode ocorrer geração de calor ou incêndio se forem usadas outras pilhas.
- ⚠ Mantenha as pilhas fora do alcance das crianças. Uma criança pode engolir acidentalmente uma bateria. No caso de uma bateria ser engolida, procure assistência médica imediatamente.

⚠ CUIDADO

- ⚠ Se a câmara não estiver a funcionar corretamente, para evitar ferimentos, não a tente consertar por si.
- ⚠ Não toque em nenhuma peça no interior da tampa traseira. Isto pode causar ferimentos.
- ⚠ Não manuseie este produto com as mãos molhadas. Pode ocorrer um choque elétrico.
- ⚠ Mantenha o produto fora do alcance de bebés e crianças pequenas. Podem ocorrer ferimentos.
- ⚠ Não cubra nem enrole a câmara com um pano ou um cobertor. Isto pode causar aquecimento e distorcer a caixa ou causar um incêndio.
- ⚠ A utilização de um flash demasiado próximo dos olhos de uma pessoa pode afetar a sua visão a curto prazo. Tenha cuidado ao tirar fotografias de bebés e crianças pequenas.
- ⚠ Tenha cuidado para não cometer um erro com as polaridades ⊕ e ⊖ ao inserir as pilhas AA (LR6). Podem ocorrer danos no ambiente devido à câmara estar danificada ou ao derrame de líquido das pilhas.
- ⚠ Não toque nas peças móveis dentro da câmara. Pode ferir-se.



A marca "CE" certifica que este produto cumpre os requisitos da União Europeia (UE) relativamente à segurança, saúde pública, ambiente e proteção ao consumidor. ("CE" é a abreviatura de Conformité Européenne.)

- **As informações de conformidade com regulamentos legalmente necessários estão localizadas no interior da tampa traseira da câmara.**
- **Manusear a câmara**
 1. **Não abra a tampa do compartimento do filme até terminar de utilizar o filme. Se a abrir até meio, o filme será exposto a luz e ficará branco, inutilizando o filme.**
 2. A câmara é um instrumento de precisão, por isso não a molhe, não a deixe cair nem a submetta a choques. Além disso, não coloque a câmara num local onde fique exposta a areia ou pedras.
 3. Não utilize solventes, como diluente ou álcool, para limpar a sujidade.
 4. Qualquer sujidade ou pó no compartimento do filme afetará o acabamento da impressão. Não permita que o compartimento do filme fique sujo ou empoeirado.
 5. Não deixe a câmara num veículo motorizado fechado, noutra local quente, num local húmido, na praia, etc., durante qualquer período de tempo.
 6. Gás que contenha repelente de traças poderá afetar adversamente a câmara e o filme. Evite manter a câmara e o filme numa cómoda, etc. com bolas de naftalina.
 7. A gama de temperaturas de funcionamento desta câmara é de +5 °C a +40 °C.
 8. Ao tirar fotografias, tenha cuidado para não infringir os direitos de terceiros, tais como direitos de autor, direitos de imagem e privacidade ou infringir a ordem pública. Qualquer ato que infrinja os direitos de outros, seja contrário à ordem pública ou morais ou que constitua um incómodo público, está sujeito a penalidades legais e reclamações por danos.
 9. Esta câmara é para uso doméstico geral. Não é adequada para fotografia comercial e outras aplicações onde é utilizado um grande número de impressões.

- Antes de utilizar uma correia disponível no mercado, verifique a força da correia. Tenha especial cuidado ao utilizar uma correia para telemóveis e smartphones porque essas correias são feitas para dispositivos leves.
- Se não utilizar a câmara durante um longo período, remova as pilhas e mantenha-a num local onde evite calor, pó e humidade.
- Remova a sujidade e o pó da janela do visor, etc. com um soprador de ar e limpando suavemente com um pano macio.

■ Precauções ao imprimir



■ Manuseamento de filmes e fotografias INSTAX WIDE

Para detalhes sobre o manuseamento de filme e fotografias, consulte as instruções escritas na embalagem do filme instantâneo FUJIFILM "INSTAX WIDE".

- Mantenha o filme em local fresco. Em particular, não deixe o filme num local extremamente quente, tal como num veículo motorizado fechado, durante um longo período de tempo.
- Não faça um buraco no filme nem rasgue ou corte o filme. Não use filme que esteja danificado.
- Use o filme assim que possível após o inserir na câmara.
- Se o filme tiver sido guardado num local onde a temperatura seja extremamente baixa ou alta, permita que se adapte a uma temperatura normal antes de tirar fotografias.
- Utilize o filme antes da data de validade do filme indicada na embalagem.
- Evite deixar inspecionar na da bagagem no aeroporto e outras exposições a raios-X fortes. O filme não usado é suscetível ao efeito de embaciamento, etc. Recomendamos que transporte o filme para o avião na bagagem de mão (consulte o aeroporto em questão para mais informações).
- Evite expor as fotografias a luz forte e guarde-as em local fresco e seco.

- Não corte nem desmonte o filme INSTAX WIDE pois contém uma pasta alcalina cáustica preta. Tenha especial cuidado para não deixar crianças ou animais colocarem o filme na boca. Tenha também cuidado para que a pasta não entre em contacto com a pele e com a roupa.
- Se tocar acidentalmente na pasta do filme não utilizado, lave imediatamente com bastante água. Se a pasta entrar em contacto com os olhos ou a boca, lave a área e depois procure assistência médica. A alcalinidade deste filme enfraquecerá aproximadamente 10 minutos após a fotografia ser ejetada da câmara.
- Não guarde fotografias num saco selado, pois pode causar descoloração.
- Não toque no filme durante a revelação.

■ Cuidado: Manusear o filme e as impressões fotográficas

Para mais detalhes, consulte as instruções sobre a embalagem do filme instantâneo FUJIFILM INSTAX WIDE.



Notas sobre o descarte da câmara



Descarte de equipamentos elétricos e eletrônicos em residências privadas
Descarte de equipamento elétrico e eletrônico usado (Aplicável na União Europeia e noutros países europeus com sistemas de recolha seletiva de resíduos)

Este símbolo no produto, no manual e na garantia, e/ou na embalagem indica que este produto não deve ser tratado como lixo doméstico. Em vez disso, deve ser depositado num centro de recolha adequado para a reciclagem de equipamento elétrico e eletrónico. Ao garantir o descarte adequado deste produto, estará a ajudar a evitar potenciais consequências negativas para o ambiente e para a saúde pública, que poderiam derivar de um manuseamento de desperdícios inadequado deste produto.

A reciclagem de materiais ajuda a conservar recursos naturais. Para obter informações mais detalhadas sobre a reciclagem deste produto, contacte as autoridades locais, o serviço de descarte de resíduos domésticos ou a loja onde adquiriu o produto. Nos países fora da UE: Se pretender descartar este produto, contacte as autoridades locais e pergunte sobre a forma correta de descarte.



Este símbolo nas baterias ou nos acumuladores indica que essas baterias não devem ser tratadas como lixo doméstico.

Para clientes na Turquia:

O EEE está em conformidade com a diretiva.

Especificações

Filme	FILME FUJIFILM INSTAX WIDE
Tamanho da imagem da fotografia	62 mm x 99 mm
Objetiva	Objetiva retrátil, 2 componentes, 2 elementos, f = 95 mm, 1:14
Visor	Visor de imagem real, 0,37x, com ponto de alvo
Gama de disparo	Comutação manual de 2 vias (0,9 m - 3 m/3 m e acima), modo normal (0,9 m - 3 m), modo de paisagem (3 m e acima)
Obturador	Disparo do obturador eletrónico programado, 1/64 seg. - 1/200 seg.
Controlo de exposição	Automático, Nv 10,5 a 15 (ISO 800)
Ejeção de filme	Automática
Filme Tempo de revelação	Aprox. 90 segundos (varia dependendo da temperatura ambiente)
Flash	Flash eletrónico incorporado (ajuste automático da luz), tempo de reciclagem: 7 segundos ou menos (quando utilizar pilhas novas), Alcance efetivo do flash: 0,9 a 3 m
Fonte de alimentação	Quatro pilhas alcalinas de tamanho AA (LR6), Capacidade: aprox. 10 cartuchos de filme INSTAX WIDE de 10 exposições cada (depende das condições de utilização) * As pilhas fornecidas são para uso experimental. Quando ficarem gastas, substitua-as por novas (pilhas alcalinas). O desempenho das pilhas alcalinas varia consoante a marca. * Não podem ser usadas pilhas de manganês.
Tempo para desligar automático	Após 5 minutos
Outros	Contador de exposições, janela de confirmação do cartucho de filme, encaixe de tripé (tripé vendido separadamente). Objetiva close-up montável incluída.
Dimensões	162 mm x 98 mm x 123 mm
Peso	616 g (sem pilhas, correia, cartucho de filme e objetiva close-up)

* As especificações acima estão sujeitas a alterações para melhor desempenho.

Informações para rastreabilidade na Europa

Fabricante: FUJIFILM Corporation

7-3, Akasaka 9-Chome, Minato-ku, Tóquio

Japão

Representante autorizado na Europa:

FUJIFILM Europe GmbH

Balcke-Duerr-Allee 6, 40882 Ratingen

Alemanha

Importador para a UE: FUJIFILM Europe B.V.

Oudenstaart 1, 5047 TK Tilburg

Países Baixos

Importador para o Reino Unido: FUJIFILM UK Limited

Fujifilm House, Whitbread Way,

Bedford, Bedfordshire, MK42 0ZE

Reino Unido

[**en**] If you have any inquiries about this product, please contact a FUJIFILM authorized distributor, or visit the website below.

[**de**] Falls Sie Fragen zu diesem Produkt haben, beziehen Sie sich bitte auf die Details auf der beiliegenden Kundendienstkarte oder besuchen Sie die unten angegebene Website.

[**fr**] Si vous avez des questions sur ce produit, veuillez vous adresser à un distributeur Fujifilm agréé, ou consultez le site web ci-dessous.

[**es**] Si tuviera alguna pregunta sobre este producto, consulte la información en la tarjeta de servicio adjunta o visite el siguiente sitio web.

[**zht**] 如果您對本產品有任何疑問，請參閱隨附的服務卡上的詳情，或訪問以下網站。

[**ko**] 이 제품에 대해 문의가 있을 때에는, 동봉된 서비스 카드를 참조하시거나 아래의 웹 사이트를 방문하여 주십시오.

[**pt**] Caso tenha alguma questão acerca deste produto, por favor, contacte um distribuidor autorizado FUJIFILM, ou aceda ao website abaixo.

[**ru**] Если у Вас есть любые вопросы относительно этого изделия, обратитесь к авторизованному дистрибьютору FUJIFILM или посетите следующий веб-сайт.

[**it**] In caso di domande relative al prodotto, contattare un distributore autorizzato FUJIFILM o accedere al sito web riportato di seguito.

[**nl**] Als u vragen hebt over dit product, gelieve contact op te nemen met een geautoriseerde FUJIFILM-distributeur of ga naar de onderstaande website.

[**pl**] Jeśli masz jakieś pytania dotyczące tego produktu, skontaktuj się z autoryzowanym dystrybutorem FUJIFILM lub odwiedź witrynę internetową podaną poniżej.

[**cs**] Máte-li jakékoli dotazy týkající se tohoto výrobku, obraťte se prosím na autorizovaného distributora spoločnosti FUJIFILM nebo navštivte níže uvedené webové stránky.

[**sk**] Ak máte akékoľvek otázky týkajúce sa tohto výrobku, kontaktujte autorizovaného distribútora spoločnosti FUJIFILM, alebo si pozrite nižšie uvedenú webovú stránku.

[**hu**] A termékkel kapcsolatos bármely kérdésével kérjük, keresse fel a FUJIFILM egyik hivatalos forgalmazóját, vagy látogasson el az alábbi weboldalra.

[**uk**] Якщо маєте якісь запитання щодо цього виробу, будь ласка, зверніться до повноваженого представника FUJIFILM або завітайте на сайт, указаний далі.

<https://www.fujifilm.com/>

FUJIFILM

FUJIFILM Corporation

7-3, AKASAKA 9-CHOME, MINATO-KU, TOKYO 107-0052, JAPAN